

Installation and technical manual HR DREAM



Model

- HR DREAM mirror
- HR DREAM black
- HR DREAM white

THESE INSTRUCTIONS SHOULD BE READ
CAREFULLY AND RETAINED FOR FUTURE RE-
FERENCE. BE SURE TO OBSERVE ALL LABELS
AND WARNINGS ON THE APPLIANCE

Id.-Nr. 900 370 420

Edition :11/17

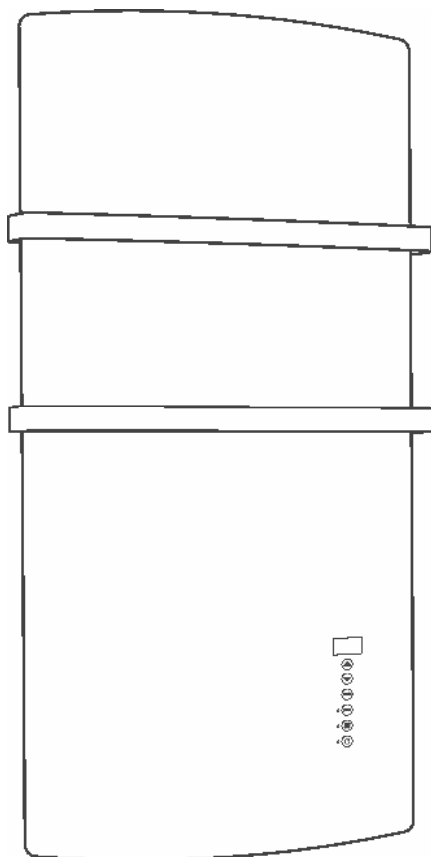

- IT** Leggere il manuale d'uso. Conservare con cura le istruzioni per ogni futura consultazione.
- EN** Please retain these instructions in a safe place for further reference.
- FR** Lisez le manuel d'utilisation. Ranger soigneusement les instructions afin de pouvoir les consulter par la suite.
- NL** Bewaar deze instructies op een veilige plaats voor toekomstig gebruik.

1

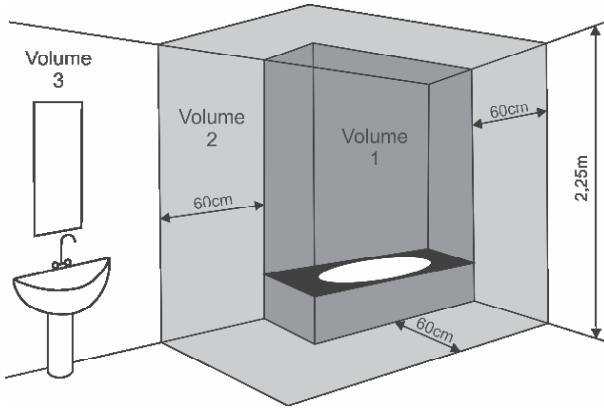

2

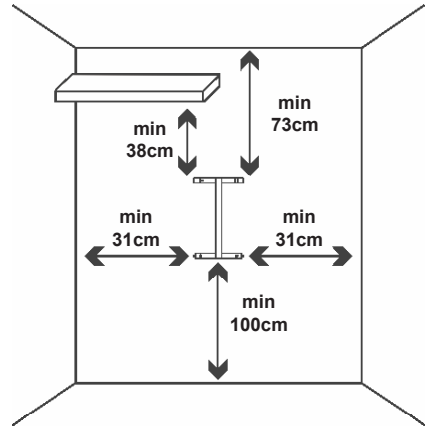
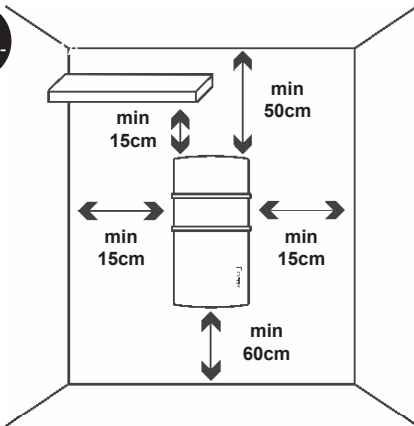

3

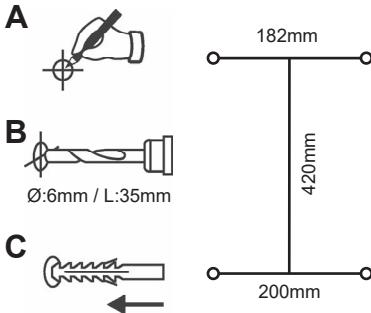

4

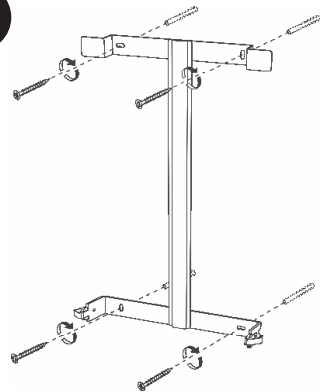

5

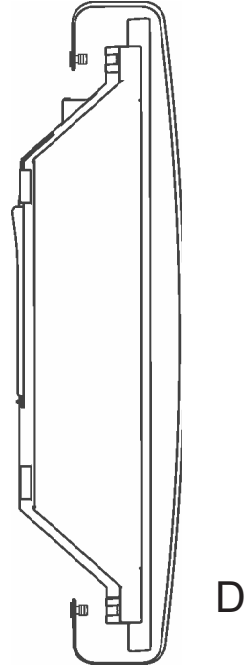
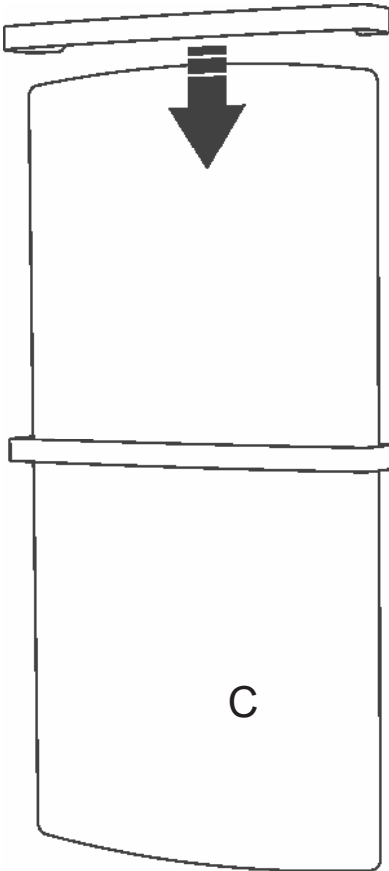
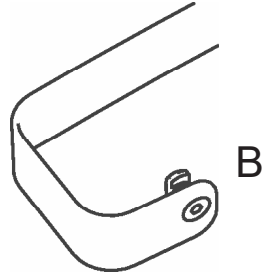
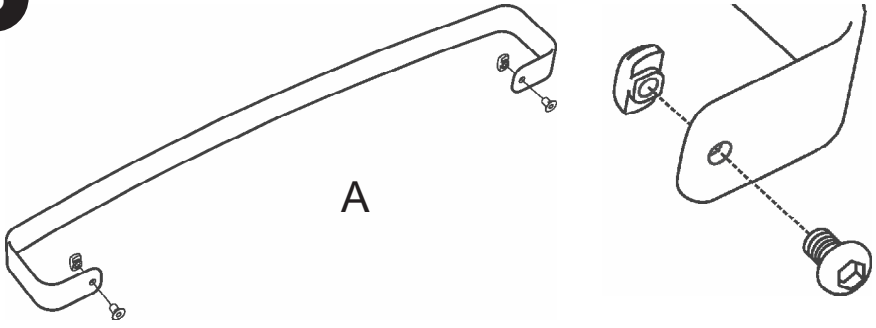

6

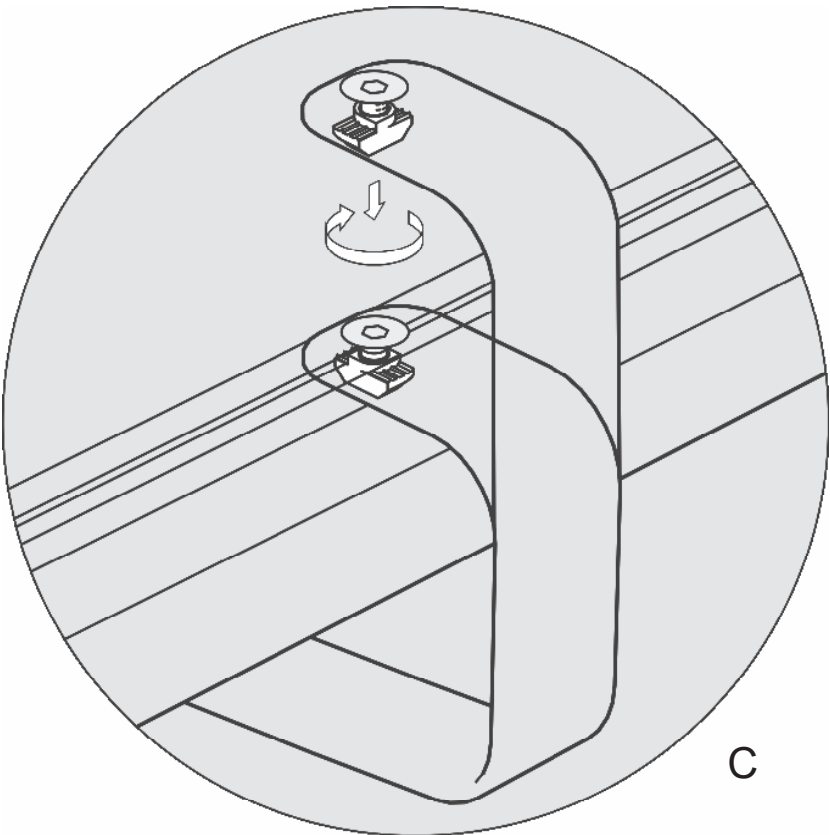
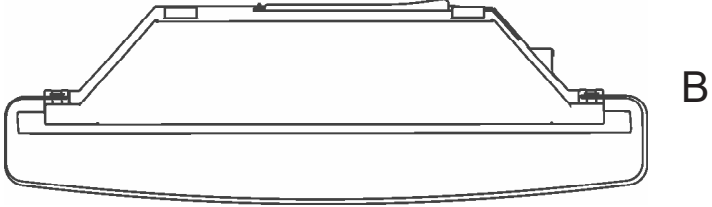
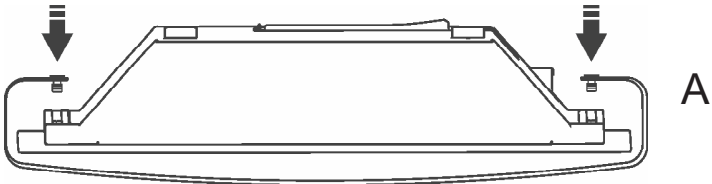

6

7

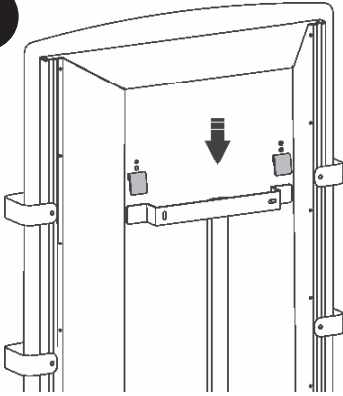

A

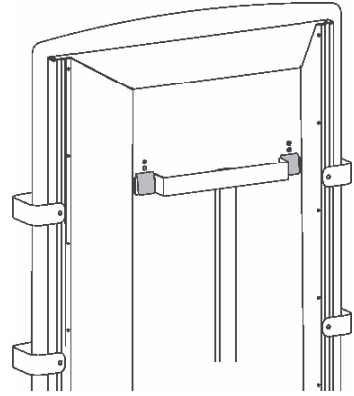

B

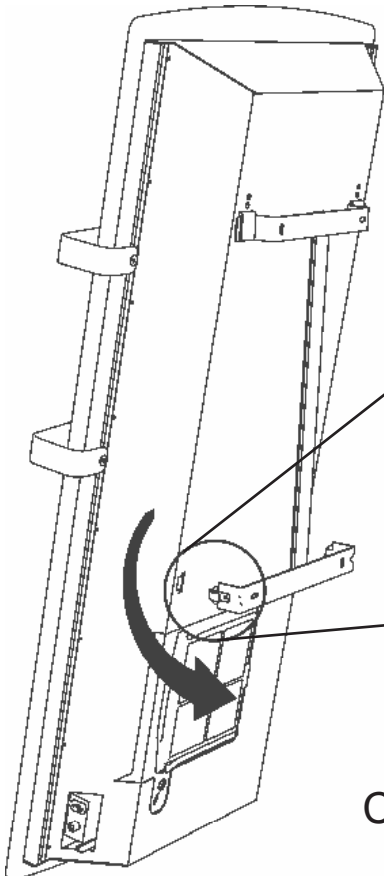

C



click!

8

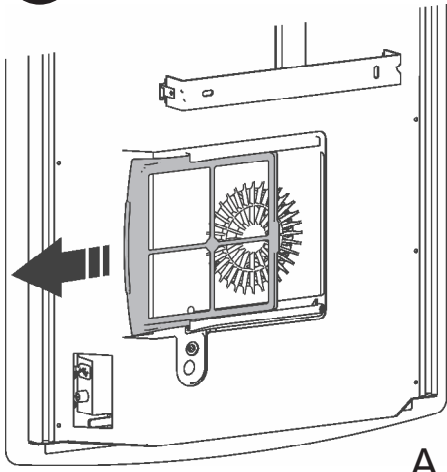

A

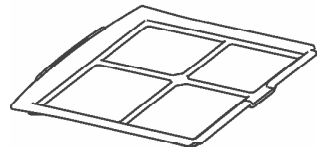
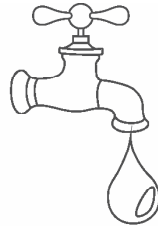

B

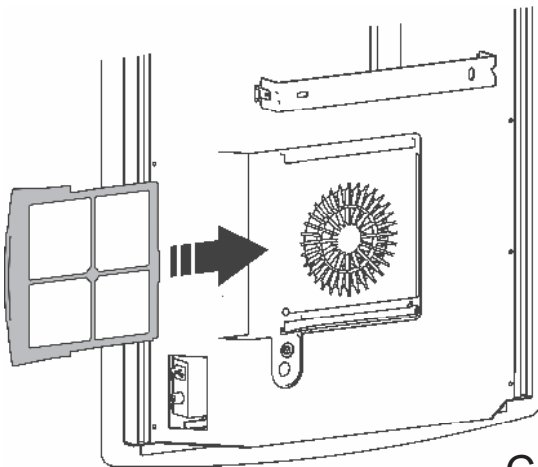

C



9

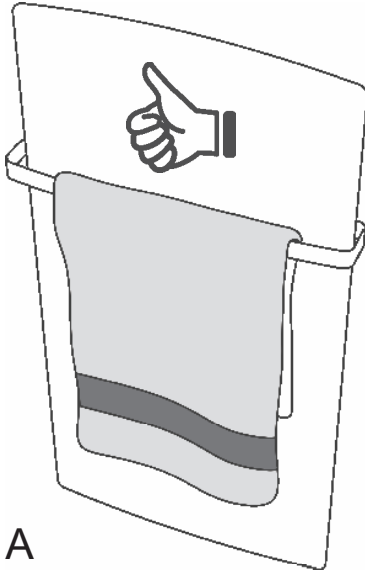

A

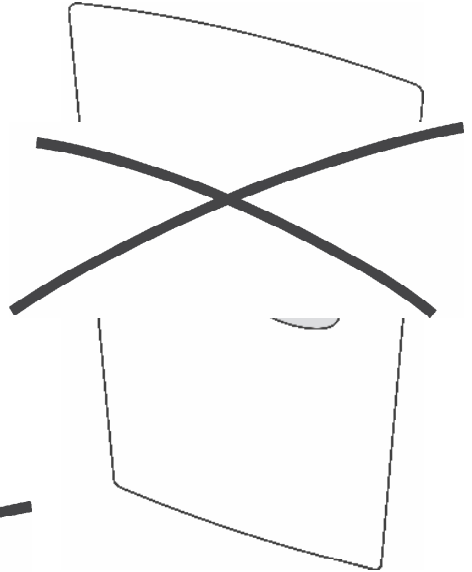

B

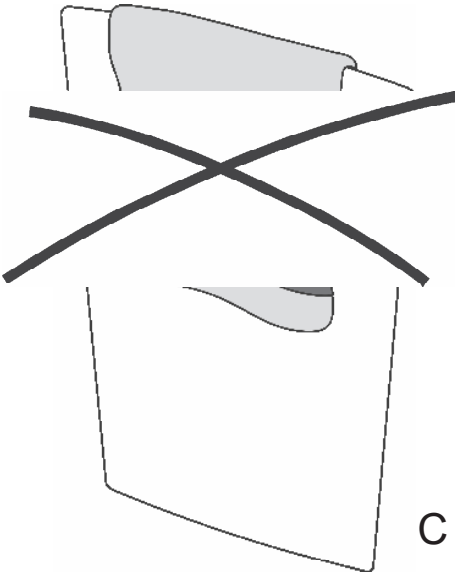

C

10

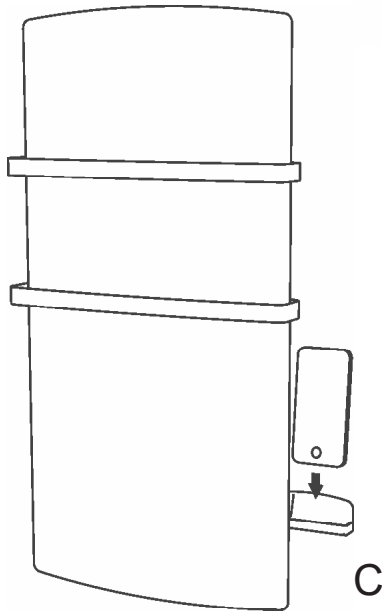
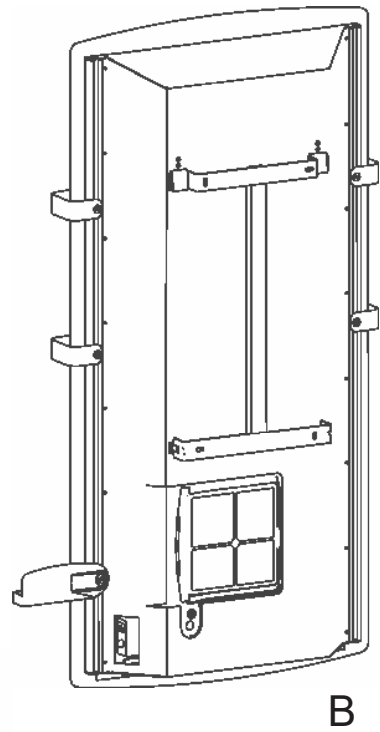
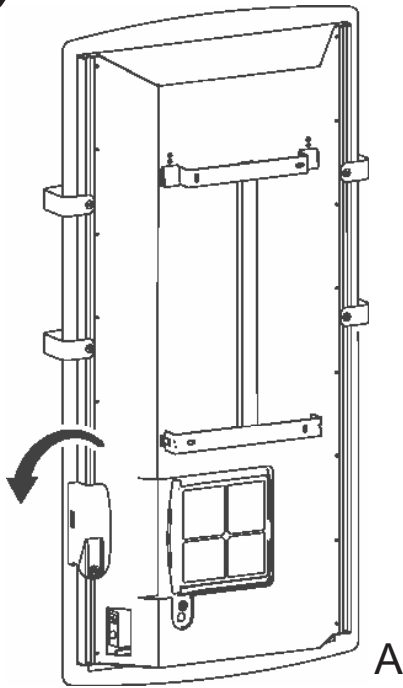

11

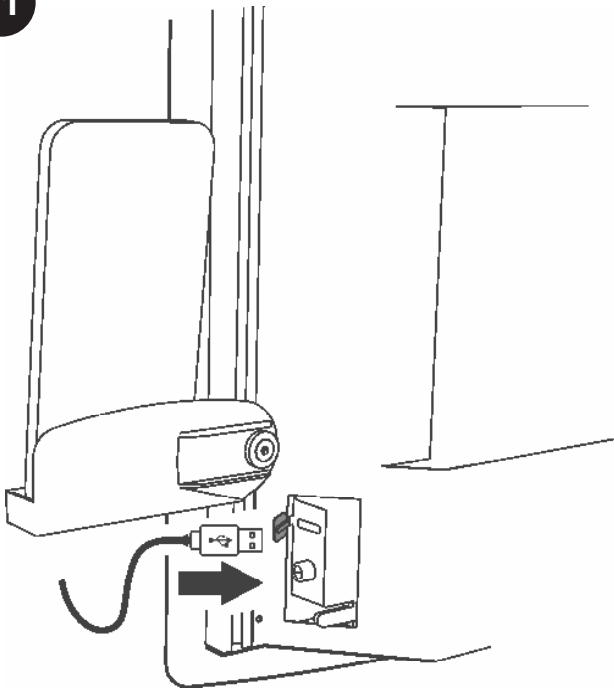

A

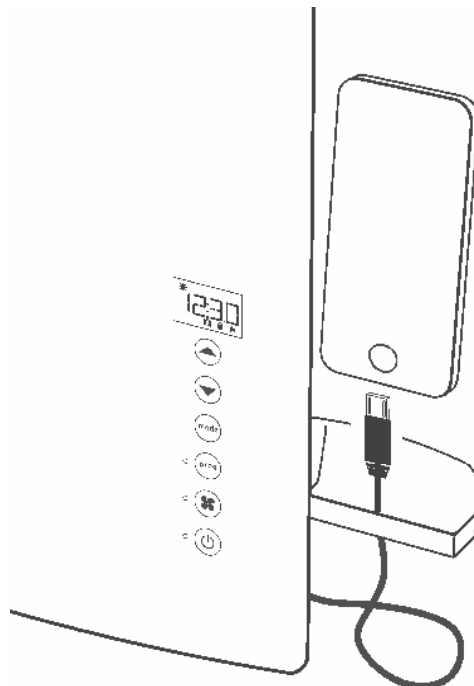

B

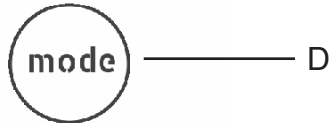
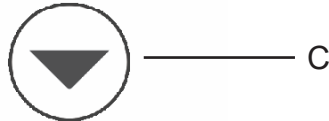
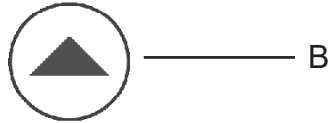
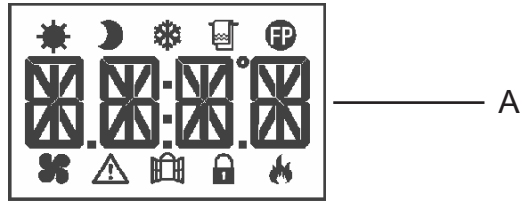

Si prega di leggere attentamente queste istruzioni, prima di utilizzare il prodotto, in modo da evitare danneggiamenti o comunque il verificarsi di situazioni di pericolo. Qualsiasi utilizzo del prodotto diverso da quanto indicato nel presente manuale può causare incendi, pericoli elettrici o ferite e rende nulla qualsiasi garanzia.

La garanzia non si applica ad alcun difetto, deterioramento, perdita, ferimento o danneggiamento riconducibili ad un uso non corretto del prodotto. Rimangono garantiti tutti i diritti di legge in materia. Nessuna condizione di garanzia può escludere o modificare le condizioni di garanzia regolamentate da leggi dello Stato che non possono essere a nessun titolo escluse o modificate.

Prima di ogni operazione, rimuovere con cura l'imballo e controllare la perfetta integrità del prodotto. Nel caso si evidenziasse dei difetti o danni, non installare né cercare di riparare l'apparecchiatura, ma rivolgersi al rivenditore.

Non lasciare l'imballo alla portata dei bambini e smaltire le parti in conformità con le disposizioni vigenti.

1. PER LA VOSTRA SICUREZZA

- Questo prodotto è per uso domestico e non è adatto per l'utilizzo in ambienti commerciali/industriali o su veicoli, imbarcazioni o aeromobili.
- L'apparecchio può essere utilizzato da bambini di età non inferiore a 8 anni e da persone con ridotte capacità fisiche, sensoriali o mentali, o prive di esperienza o della necessaria conoscenza, purché sotto sorveglianza oppure dopo che le stesse abbiano ricevuto istruzioni relative all'uso sicuro dell'apparecchio e alla comprensione dei pericoli ad esso inerenti. I bambini non devono giocare con l'apparecchio. La pulizia e la manutenzione destinata ad essere effettuata dall'utilizzatore non deve essere effettuata da bambini senza sorveglianza.
- I bambini di età inferiore a 3 anni non devono avvicinarsi al prodotto se non costantemente supervisionati.
- I bambini di età compresa fra 3 e 8 anni possono solamente accendere e spegnere l'apparecchio purché esso sia stato installato e posizionato secondo le normali condizioni d'uso e loro siano supervisionati o adeguatamente istruiti riguardo al corretto e sicuro utilizzo del prodotto e ne abbiano compresa la pericolosità. I bambini di età compresa fra 3 e 8 anni non possono collegare il prodotto, regolarlo, pulirlo o effettuare manutenzione.
- **ATTENZIONE: Alcune parti di questo prodotto possono diventare molto calde e causare bruciate. Particolare attenzione deve essere prestata in presenza di bambini o persone vulnerabili.**
- Assicuratevi che l'alimentazione di rete corrisponda ai dati di tar-

ga: 230V~, 50Hz.

- Questo prodotto ha un grado di protezione IPX4 e può quindi essere utilizzato nei bagni PURCHE' NON SIA INSTALLATO ENTRO IL PERIMETRO DELLA VASCA O DELLA DOCCIA. Il prodotto NON può quindi essere installato nelle aree indicate come Volume 1 nello schema di figura 1.
- Il grado di protezione IPX4 è garantito a condizione che il tappo in gomma di protezione e chiusura della porta USB sia presente e correttamente chiuso.
- Durante il funzionamento collocate lo scaldasalviette in una posizione sicura ovvero:
 - ad almeno 1m da oggetti infiammabili o mobili;
 - lasciando libera la griglia di uscita dell'aria: nessun oggetto deve essere presente nel raggio di 1m dalla griglia di uscita;
 - mai posizionato immediatamente sotto ad una presa di corrente.
- Non lasciate che animali o bambini giochino o tocchino lo scaldasalviette. Attenzione! Durante il funzionamento la griglia di uscita dell'aria e il vetro possono diventare molto caldi (oltre 90°C);
- Non utilizzate lo scaldasalviette in stanze saturate di gas esplosivi, di vapori generati da solventi e vernici o comunque di vapori/gas infiammabili.
- Se il cavo è danneggiato e dovete sostituirlo non eseguite questa operazione da soli, riportate lo scaldasalviette ad un centro di riparazioni autorizzato perché è richiesto l'intervento di personale specializzato al fine di evitare qualunque rischio di danneggiamento.
- Il prodotto deve essere posizionato in modo tale che la presa di alimentazione sia sempre raggiungibile.
- Non installate il prodotto su pareti di materiale sintetico.

2. MONTAGGIO A MURO E FISSAGGIO BARRE PORTA SALVIETTE

- Installare lo scaldasalviette in posizione verticale con la griglia di uscita dell'aria rivolta verso il basso.
- Questo prodotto è in doppio isolamento elettrico (classe II) pertanto la connessione di terra non è richiesta.
- Questo prodotto deve essere installato seguendo le norme in vigore nel paese di installazione.
- In ambienti umidi come bagni e cucine la connessione alla rete elettrica deve essere ad almeno 25 cm di altezza dal suolo. I dispositivi di disconnessione dalla rete di alimentazione devono consentire la disconnessione completa nelle condizioni della categoria di sovratensioni III.
- L'apparecchio deve essere installato a muro, rispettando le distanze minime dal soffitto, dal pavimento e dalle pareti laterali indicate in figura 2. Mai installare il prodotto ad una distanza dal pavimento inferiore a 600mm:
 - Praticare nel muro 4 fori di diametro 6mm rispettando le distanze indicate in figura 3;
 - Inserire i 4 tasselli forniti con il prodotto;
 - Avvitare il supporto al muro con le 4 viti in dotazione come indicato in figura 4.
- Se si desidera applicare al prodotto una o entrambe le barre porta salviette, prima di fissare l'apparecchio al supporto murale, procedere come segue:
 - Inserire all'estremità delle barre una vite M6 x 12mm e avvitare il dado con testa a martello come indicato (figura 5-A);
 - Il dado deve essere solo leggermente avvitato e non stretto fino in fondo affinché possa entrare nella struttura di fissaggio dello scaldasalviette (figura 5-B);
 - Inserire dall'alto la barra sul prodotto facendo attenzione a non graffiare il vetro o lo specchio (figura 5-C);
 - Far scorrere la barra dentro al prodotto fino al raggiungimento dell'altezza desiderata (figura 5-D);
 - Muovere la barra verso la parte anteriore dello scaldasalviette fino a quando i dadi a martello precedentemente avvitati entrano nei profili laterali del prodotto (figura 6-A/B);
 - Avvitare con forza le viti poste alle estremità della barra sino a quando il dado a martello ruota e si blocca dentro i profili laterali (figura 6-C).
- Dopo aver applicato le barre porta salviette è possibile fissare il prodotto al supporto murale:
 - Agganciare il prodotto alla parte superiore della staffa (figura 7-A/B);
 - Ruotare la parte inferiore dello scaldasalviette verso il muro sino a quando i 2 ganci a molla laterali non scattano dentro le sedi ricavate sul pannello posteriore del prodotto (figura 7-C).

3. FILTRO

- Il prodotto è dotato di un filtro per proteggere il motore e l'elemento riscaldante dalla polvere e dallo sporco.
- Il filtro è facilmente rimovibile e può essere lavato con acqua (figura 8-A/B).
- Per un corretto funzionamento del prodotto consigliamo di pulire il filtro almeno una volta ogni 6 mesi **RICORDANDOSI DI INSERIRLO NUOVAMENTE NELLA SUA SEDE DOPO IL LAVAGGIO** (figura 8-C).
- Ogni 120 ore di funzionamento l'utente viene avvisato della necessità di pulire il filtro posto sul retro del prodotto. L'avviso avviene tramite il lampeggio del simbolo di attenzione Δ sul display e la visualizzazione della scritta scorrevole

"PULIRE FILTRO - CLEAN FILTER - NETTOYER FILTRE".



- Anche se il display visualizza la scritta sopra indicata il prodotto continua a funzionare nella modalità attiva al momento della comparsa dell'avviso.
- La pressione dei tasti \uparrow o \downarrow cancella la scritta dal display lasciando acceso il simbolo di attenzione Δ . La scritta tornerà ad essere visibile dopo un'ulteriore ora di funzionamento dell'apparecchio.
- La pressione prolungata del tasto mode mode con avviso attivo invece azzererà il contatore interno e l'avviso tornerà ad essere mostrato dopo ulteriori 120 ore di funzionamento. La conferma dell'avvenuto azzeramento è data dalla visualizzazione sul display per 5" della scritta "donE" e dallo spegnimento del simbolo di attenzione Δ .

4. SALVIETTE

- Posizionare sempre le salviette ben distese sopra la barra di supporto (figura 9-A);
- Non arrotolare le salviette fra la barra e il vetro (figura 9-B);
- Non disporre le salviette sopra al prodotto (figura 9-C) o in nessun altro modo diverso da quello previsto.

5. SUPPORTO E CARICA TELEFONO

- Il prodotto è dotato di un supporto per il telefono posizionato sul lato destro sopra al pulsante generale di accensione. Per utilizzare il supporto è sufficiente ruotarlo in senso orario di 90° (figura 10).
- La ricarica del telefono può essere effettuata utilizzando la porta USB da 5V 2A posta sopra il pulsante generale di accensione. Aprire il tappo di protezione e collegare il cavo usb adatto al vostro dispositivo (figura 11-A);
- Un'apertura sulla parte inferiore del supporto consente di far passare il cavo per la ricarica del vostro dispositivo tramite porta usb (figura 11-B).

6. DESCRIZIONE DEI COMANDI E DEL FUNZIONAMENTO

- Il termoventilatore è dotato di un pulsante generale di accensione e spegnimento posto sul lato destro. Spegnendo il prodotto i componenti elettrici interni non saranno più sotto tensione.
- I seguenti controlli sono integrati sul frontale del prodotto (figura 12):
 - A - Display
 - B - Mostra e aumenta
 - C - Mostra e diminuisci
 - D - Selettore dei modi di funzionamento / Impostazioni
 - E - Modalità Programmata
 - F - Modalità Turbo
 - G - Accensione e Stand-by
 - H - Indicatore led modalità programmata
 - I - Indicatore led modalità turbo
 - K - Indicatore led di funzionamento

Lo scalda salviette può funzionare in 3 distinte modalità che vengono di seguito descritte:

Modalità Automatica

Lo scalda salviette può funzionare in modo automatico per raggiungere e mantenere una delle seguenti temperature:

- Temperatura di Comfort (impostata dall'utente);
- Temperatura di Eco (pari alla temperatura di comfort -3,5°C);
- Temperatura antigelo (fissa e pari a 7°C).

In aggiunta ai 3 modi di funzionamento sopra elencati può inoltre essere impostato per:

- Attivare per 60min il solo riscaldamento del frontale per scaldare/asciugare le salviette;
- Eseguire i comandi ricevuti da una centralina a filo pilota (solo per i modelli senza spina. Centralina a filo pilota non fornita).

Modalità Programmata

Il prodotto può essere programmato, su base oraria, per ogni giorno della settimana. Per ogni ora di ogni giorno infatti è possibile definire la temperatura di riferimento da raggiungere/mantenere scegliendo fra le temperature di Comfort, Eco o Antigelo.



Per tutto il tempo di funzionamento in modalità programmata il rilevamento dell'apertura di una finestra viene disattivato affinché il prodotto possa correttamente seguire il profilo di temperature impostato dall'utente.

Modalità Turbo

Lo scalda salviette funziona per il periodo predeterminato attivando sia il riscaldamento della superficie frontale che il termoventilatore integrato nella parte inferiore del prodotto. Il funzionamento è continuo e non dipende dal termostato o dalla temperatura impostata precedentemente. Al termine del tempo impostato lo scalda salviette si riporta in modalità Stand-by.

7. COLORI DEI LED

- Ci sono 3 diversi led sul prodotto:
- Luce led a sinistra del pulsante Programmazione (figura 12-H)
 - La luce è rossa quando la modalità Programmata è attivata. Risulta spenta quando la modalità Programmata è disattivata.
- Luce led a sinistra del pulsante Turbo (figura 12-I)
 - La luce è rossa quando la funzione Turbo è attivata. Risulta spenta quando la funzione Turbo è disattivata.
- Luce led a sinistra del pulsante Stand-by (figura 12-K)
 - La luce è rossa quando il prodotto è acceso e sta scaldando;
 - La luce è verde quando il prodotto è acceso ma non sta scaldando;
 - La luce è spenta quando il prodotto è in Stand-by.

8. UTILIZZO DELLO SCALDA SALVIETTE

PULSANTE DI ACCENSIONE/SPEGNIMENTO (situato sul lato destro del prodotto)

L'alimentazione del prodotto è controllata tramite un pulsante elettromeccanico di accensione e spegnimento. Spegnere il prodotto tramite questo pulsante causa l'interruzione di alimentazione della scheda elettronica provocando, dopo 30 minuti di interruzione, la perdita delle impostazioni immesse. Raccomandiamo di utilizzare questo pulsante in caso non si debba usare il prodotto per un periodo prolungato di tempo e di utilizzare invece il controllo frontale di Accensione / Stand-by, in caso di breve interruzione di utilizzo del prodotto, in modo da non perdere le impostazioni di regolazione precedentemente immesse.

Al primo utilizzo del prodotto, o in caso di mancata alimentazione per un periodo superiore a 30 minuti, quando viene acceso il termoventilatore sul display compare l'indicazione 00:00 e l'orologio inizia a contare il tempo.

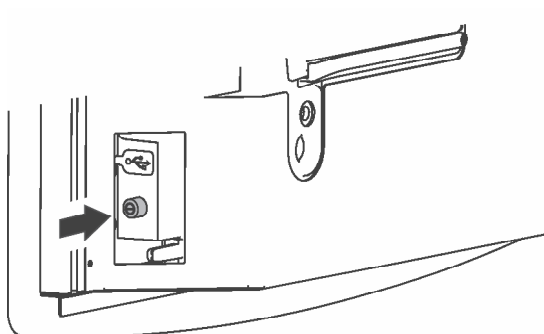

PULSANTE STAND-BY





Permette di accendere o mettere in Stand-by il prodotto. Il led alla sinistra del pulsante è:







- spento se il prodotto in stand-by
- verde se il prodotto è acceso ma non sta scaldando
- rosso se il prodotto è acceso e sta scaldando.



























All'accensione il prodotto ripristina automaticamente il modo di funzionamento e la temperatura di riferimento presenti al momento del precedente spegnimento (ad esclusione dei modi turbo e scalda salviette per i quali al riavvio il prodotto si accende in modalità comfort). Se il prodotto è nuovo o vi è stata una interruzione dell'alimentazione di rete superiore ai 30min il radiatore si accende in modalità comfort e la temperatura di riferimento predefinita è di 23°C.

IMPOSTAZIONI

I pulsanti   e , permettono di impostare l'ora e il giorno correnti, la temperatura di Comfort e di attivare o disattivare il rilevamento dell'apertura di una finestra. Il giorno "1" corrisponde al LUNEDÌ.

Es.: Per impostare le ore 08:30, il giorno "martedì", una temperatura Comfort di 25°C e abilitare il rilevamento della finestra aperta precedentemente disabilitato, procedere come segue:

	Regolazione dell'ora
 3"	Attivare la visualizzazione/modifica premendo il tasto  per almeno 3 secondi.
00:00	Le 2 cifre dell'ora lampeggiano
 	Selezionare l'ora corrente usando i tasti  e 

	Premere il tasto  per confermare
08:00	Le 2 cifre dei minuti lampeggiano
 	Selezionare i minuti correnti usando i tasti  e 
	Premere il tasto  per confermare
	Regolazione del giorno della settimana
d: 1	Dopo aver confermato i minuti correnti, il giorno della settimana inizia a lampeggiare (1 = lunedì)
 	selezionare il giorno corrente usando i tasti  e 
	Premere il tasto  per confermare
	Regolazione della temperatura di Comfort (Eco = Comfort - 3,5°C)
23 °C	Dopo aver confermato il giorno corrente, la temperatura di Comfort inizia a lampeggiare
 	Selezionare la temperatura desiderata usando i tasti  e 
	Premere il tasto  per confermare
	Rilevamento finestra aperta
	Dopo aver confermato il valore della temperatura di Comfort il simbolo della finestra inizia a lampeggiare
 	Selezionare ON o OFF usando i tasti  e 
	Premere il tasto  per confermare e uscire dal menù delle impostazioni

RILEVAMENTO FINESTRA APERTA

Questa funzione permette di identificare l'apertura di una finestra e di impostare automaticamente il modo di funzionamento Antigelo. L'accensione sul display del relativo simbolo indica che la funzione è abilitata e pronta ad attivare la modalità antigelo qualora venga rilevata l'apertura di una finestra.





Qualora venga rilevata una brusca riduzione della temperatura durante il normale funzionamento del prodotto, viene attivata automaticamente la modalità antigelo per ridurre lo spreco di energia. Il simbolo sul display lampeggia per indicare l'attivazione della funzione.

Il ripristino del normale funzionamento non è automatico ma si ottiene premendo uno qualsiasi dei 6 tasti del prodotto.



- Il corretto funzionamento di questa funzione può dipendere dal posizionamento del prodotto del locale, dalla presenza di spifferi, dalla temperatura esterna e dal tempo di apertura della finestra.
- La funzione di rilevamento di apertura di una finestra può essere utilizzata solo nelle modalità Comfort, Eco e Filo Pilota.

VISUALIZZARE / MODIFICARE LA TEMPERATURA COMFORT

Potete controllare la temperatura Comfort preimpostata, in qualsiasi momento, premendo una sola volta i tasti  o  quando il sistema si trova in modalità Comfort, Filo Pilota o Programmata. Ogni ulteriore successiva pressione cambierà la temperatura impostata.





NOTA: La temperatura misurata tramite il sensore interno al prodotto indica sempre la temperatura ambiente nelle immediate vicinanze del prodotto e potrebbe differire dalla temperatura misurata con altri strumenti in altre aree della stanza. Questa differenza può dipendere da vari fattori, come ad esempio:

- La posizione dell'installazione: alcune aree della stanza possono risentire di correnti o sacche d'aria calda che possono modificare la misurazione del sensore;
- L'installazione su un muro perimetrale esterno, che essendo normalmente più freddo dei muri interni, può provocare una misurazione più bassa della temperatura rispetto alla temperatura ambiente reale;
- Un carico eccessivo di salviette sulla barra di supporto può ostruire il flusso d'aria calda, provocando una misurazione della temperatura più alta rispetto alla reale temperatura;
- Condizioni instabili: ogni valutazione deve essere fatta in condizioni stabili di funzionamento. Per questo motivo la temperatura Comfort non dovrebbe essere cambiata prima che siano trascorsi 60 minuti dalla precedente modifica. Non è possibile infatti valutare se la temperatura ambiente è mantenuta correttamente dal prodotto se il livello di temperatura è continuamente modificato in un breve periodo di tempo.



Se la differenza tra la temperature impostata e la temperature ambiente è rilevata in condizioni di stabilità, calcolate tale differenza e quindi aumentate o diminuite il livello di temperature Comfort sul prodotto dell'esatto valore della differenza calcolata.

MODALITA' AUTOMATICA

La pressione del pulsante  permette di attivare in sequenza le seguenti modalità automatiche di funzionamento:

- **Comfort**
Il prodotto seleziona automaticamente la potenza necessaria a raggiungere e mantenere la temperatura di Comfort impostata dall'utente. Il simbolo  si accende nella parte alta del display.
- **Eco**
Il prodotto seleziona automaticamente la potenza necessaria a raggiungere e mantenere la temperatura di Eco pari alla temperatura di Comfort -3,5°C. Il simbolo  si accende nella parte alta del display.
- **Antigelo**
Il prodotto seleziona automaticamente la potenza necessaria a raggiungere e mantenere la temperatura antigelo di 7±3°C. Il simbolo  si accende nella parte alta del display.
- **Scalda salviette**
Il prodotto attiva il riscaldamento, NON regolato dal termostato, della superficie frontale per scaldare/asciugare le salviette. Il tempo di funzionamento è fisso, non modificabile e impostato pari a 60min. Al termine del funzionamento il prodotto si porta in Stand-by. Durante il funzionamento il simbolo  si accende nella parte alta del display e il tempo rimanente viene mostrato al posto dell'orario corrente.
- **Filo pilota**
In questa modalità il prodotto funziona in base ai segnali ricevuti da una centralina a filo pilota (non fornita). Il simbolo  si accende nella parte alta del display.

MODALITA' PROGRAMMATA

- La modalità Programmata  permette di impostare, per ogni ora del giorno e per tutti i giorni della settimana in modo indipendente, la temperatura desiderata scegliendo fra quella di Comfort, quella di Eco (pari a quella di Comfort ridotta di 3,5°C) o quella di Antigelo.
- La semplice pressione del tasto  permette di attivare/disattivare il funzionamento programmato. La sua pressione prolungata invece permette di accedere alla visualizzazione/modifica del programma di funzionamento. Se il prodotto è nuovo il profilo predefinito per il programma è il seguente:

Sempre Antigelo con attivazione della modalità comfort:

- dalle 06:00 alle 08:00 dal lunedì al venerdì;
- dalle 08:00 alle 10:00 il sabato e la domenica.



Premete il tasto dedicato per attivare immediatamente e senza pensieri la programmazione!

Per visualizzare/modificare il programma procedere come segue:

Attivare la visualizzazione/modifica premendo il tasto  per almeno 3 secondi:





Attivare la visualizzazione/modifica premendo il tasto  per almeno 3 secondi.

d: 1

Il display visualizza il giorno 1 (lunedì).



Premendo i tasti  e  si visualizzano le diverse ore del giorno iniziando da "00" (ora compresa fra le ore 00:00 e le 00:59)



La temperatura di riferimento impostata per la fascia oraria selezionata è indicata dall'accensione della relativa icona:



Comfort impostata dall'utente





Eco = Comfort – 3,5°C





Antigelo (temperatura di 7°C)

La temperatura di riferimento desiderata può essere modificata premendo il tasto . L'accensione in sequenza delle icone sopra indicate indica la temperatura di riferimento. Una lettera alla destra dell'ora indica anch'essa la temperatura di riferimento: C = Comfort, E = Eco, I = Antigelo.

23: 1

Usare i tasti  e  per visualizzare/modificare la temperatura impostata per ognuna delle ore del giorno 1. Giunti alle ore 23, la successiva pressione del tasto  permette di accedere alla programmazione del giorno 2:

d: 2

A questo punto è possibile scegliere se visualizzare/modificare la temperatura delle singole ore del giorno 2 oppure impostare il giorno 2 identico al giorno 1. Nel primo caso, usare i tasti  e  come già illustrato per il giorno 1, nel secondo è sufficiente premere nuovamente il tasto . Così facendo il giorno 2 viene posto automaticamente uguale al giorno 1 e il sistema si porta all'inizio del giorno 3. Questa procedura può essere ripetuta fino alla programmazione del giorno 7:



Al termine della programmazione del giorno 7, oppure in qualsiasi fase intermedia della programmazione in seguito alla pressione del tasto , si accede alla fase di conferma e salvataggio del programma.

End

Sul display appare la scritta "End" e con la successiva pressione del tasto  si memorizza il programma appena definito:

donE

La visualizzazione sul display della scritta "donE" per alcuni secondi conferma che la procedura si è conclusa correttamente. Il prodotto si porta nello stato di funzionamento programmato per l'ora ed il giorno correnti.

Nota bene:



- In ogni momento è possibile abbandonare la procedura di visualizzazione/modifica cancellando le modifiche non ancora salvate premendo il tasto stand-by;
- Durante la programmazione gli elementi riscaldanti vengono disattivati ed il radiatore non scalda.

MODALITÀ TURBO

- Lo scalda salviette funziona per il periodo predeterminato attivando sia il riscaldamento della superficie frontale che il termoventilatore integrato nella parte inferiore del prodotto. Il funzionamento può essere impostato per un tempo a scelta fra 10, 20,30 e 60 minuti semplicemente premendo più volte sul tasto Turbo .
- Sul display viene visualizzata l'icona della funzione Turbo, l'icona della fiammella che indica che il prodotto sta scaldando, e il tempo di funzionamento rimanente:

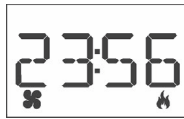

- La disattivazione di questa modalità si ottiene premendo in qualsiasi momento il pulsante .

9. BLOCCO COMANDI



Accedere alla funzione di blocco premendo il tasto  per almeno 10 secondi. E' normale che dopo 3 secondi si veda l'orario che inizia a lampeggiare; Non rimuovete il dito dal pulsante fino alla visualizzazione della scritta "LOCK"



Per attivare la funzione di blocco premere il tasto . Il display visualizzerà la scritta ON e il simbolo del lucchetto nella parte inferiore del display:



Per disattivare la funzione di blocco premere il tasto . Il display visualizzerà la scritta OFF





Confermare l'impostazione scelta premendo il tasto . Il sistema torna nel modo di funzionamento preesistente.

10. RISOLUZIONE DEI PROBLEMI

- In caso di surriscaldamento, il protettore di sicurezza all'interno del prodotto disattiva sia la resistenza che il motore. In questo caso:
 - Spegnerne il termoventilatore e lasciarlo raffreddare per circa 15/20 minuti;
 - Assicurarsi che il filtro antipolvere non sia ostruito e pulire se necessario. Ricordarsi di ricollocarlo nella sua posizione originaria prima di riattivare il prodotto;
 - Eliminare ogni possibile causa di surriscaldamento (es.: ostruzioni in corrispondenza della griglia di uscita dell'aria, residui di sporcizia sul prodotto);
 - Riaccendere il termoventilatore e controllare il corretto funzionamento.
- Se i comandi touch screen del prodotto non rispondono alla pressione digitale o non funzionano correttamente, spegnere il termoventilatore per almeno 10 secondi tramite l'interruttore elettromeccanico posto sul lato sinistro del prodotto.

11. MANUTENZIONE

- Questo prodotto non richiede manutenzione speciale.
- Pulire il prodotto con un panno asciutto almeno una volta ogni 6 mesi.
- In caso il prodotto debba essere riparato, rivolgersi ad un centro di assistenza qualificato.
- In caso di sostituzione del cavo di alimentazione, utilizzare un tipo 2x1,00mm² o 3x1,00mm² H05VV-F <HAR>. Tale sostituzione deve essere effettuata da personale tecnico qualificato e mai dall'utente finale per evitare un danneggiamento del prodotto e ogni rischio per la persona.

12. COMUNICAZIONI DI LEGGE



Tutela dell'ambiente e riciclaggio

Affinché il vostro apparecchio non subisca danni durante il trasporto, esso è stato imballato con cura. Per contribuire alla tutela del nostro ambiente, vi chiediamo di smaltire in modo appropriato il materiale utilizzato per l'imballaggio dell'apparecchio.

Smaltimento degli apparecchi usati

Gli apparecchi che recano il contrassegno riportato a fianco non devono essere smaltiti insieme ai rifiuti urbani, ma vanno raccolti e smaltiti separatamente. Lo smaltimento degli apparecchi usati va eseguito a regola d'arte, in conformità con le prescrizioni e leggi vigenti localmente in materia.

Informazioni obbligatorie per gli apparecchi per il riscaldamento d'ambiente locale elettrici

Identificativo del modello: HR DREAM					
Dato	Sim-bolo	Valore	Unità	Dato	Unità
Potenza termica				Tipo di potenza termica, solo per gli apparecchi per il riscaldamento d'ambiente locale elettrici ad accumulo (indicare una sola opzione)	
Potenza termica nominale	P_{nom}	1,5	kW	controllo manuale del carico termico, con termostato integrato	no
Potenza termica minima (indicativa)	P_{min}	0,3	kW	controllo manuale del carico termico con riscontro della temperatura ambiente e/o esterna	no
Massima potenza termica continua	$P_{max,c}$	1,5	kW	controllo elettronico del carico termico con riscontro della temperatura ambiente e/o esterna	no
Consumo ausiliario di energia elettrica				potenza termica assistita da ventilatore	no
Alla potenza termica nominale	$e_{l,max}$	1,500	kW	Tipo di potenza termica/controllo della temperatura ambiente (indicare una sola opzione)	
Alla potenza termica minima	$e_{l,min}$	0,300	kW	potenza termica a fase unica senza controllo della temperatura ambiente	no
In modo stand-by	$e_{l,SB}$	0,00029	kW	due o più fasi manuali senza controllo della temperatura ambiente	no
				con controllo della temperatura ambiente tramite termostato meccanico	no
				con controllo elettronico della temperatura ambiente	no
				con controllo elettronico della temperatura ambiente e temporizzatore giornaliero	no
				con controllo elettronico della temperatura ambiente e temporizzatore settimanale	si
				Altre opzioni di controllo (è possibile selezionare più opzioni)	
				controllo della temperatura ambiente con rilevamento di presenza	no
				controllo della temperatura ambiente con rilevamento di finestre aperte	si
				con opzione di controllo a distanza	no
				con controllo di avviamento adattabile	no
				con limitazione del tempo di funzionamento	no
				con termometro a globo nero	no
Contatti	Lucht LHZ Elektroheizung GmbH & Co. KG Reinhard-Schmidt.Str.1 D-09217 Burgstädt				

Before operating the heater, please read these instructions thoroughly to avoid damage and hazardous situations. Any use of this heater other than that stipulated in this instruction manual may cause fire, electric shock or injury, and voids all warranties.

Warranty does not apply to any defect, deterioration, loss, injury or damage caused by, or as a result of, the misuse or abuse of this heater. The rights dictated by State law are not prejudiced. None of the terms of this warranty are to be taken as excluding any conditions or warranties implied by State law, which cannot be excluded or modified.

Before any operation remove the packaging and check product integrity. In case of defects or damages do not try to repair it yourself but contact your dealer.

Do not let children play with the packaging and protect the environment by disposing of the packaging in accordance with the national regulations for waste processing.

1. FOR YOUR SAFETY

- This appliance is intended for normal household use and not for use in commercial/industrial environment, in vehicles or on board ships or aircrafts.
- This appliance can be used by children aged from 8 years and above and persons with reduced physical, sensory or mental capabilities or lack of experience and knowledge if they have been given supervision or instruction concerning use of the appliance in a safe way and understand the hazards involved. Children shall not play with the appliance. Cleaning and user maintenance shall not be made by children without supervision.
- Children of less than 3 years should be kept away unless continuously supervised.
- Children aged from 3 years and less than 8 years shall only switch on/off the appliance provided that it has been placed or installed in its intended normal operating position and they have been given supervision or instruction concerning use of the appliance in a safe way and understand the hazards involved. Children aged from 3 years and less than 8 years shall not plug in, regulate and clean the appliance or perform user maintenance.
- **CAUTION — Some parts of this product can become very hot and cause burns. Particular attention has to be given where children and vulnerable people are present.**
- Make sure that your supply rating corresponds to what specified on the rating plate: 230V~, 50Hz.
- This heater is water resistant to IPX4. It can therefore be used in bathrooms or other areas subject to humidity AS LONG AS IT

IS NOT INSTALLED WITHIN THE PERIMETER OF BATH TUBS OR SHOWERS. This means that it cannot be installed in the areas marked as VOLUME 1 in picture 1.

- The IPX4 protection level is guaranteed, provided the rubber cap that protects and closes the USB port is in place and closed properly.
- During function, place the heater in a safe position:
 - at least 1m far from inflammable objects or furnitures;
 - leaving not less than 1m of free space in front of the heater;
 - not located immediately below a socket-outlet.
- Do not leave animals or children touch or play with the appliance. Pay attention! The air outlet grille gets hot during operation (more than 90°C)
- Do not use the heater in rooms with explosive gas or while using inflammable solvents or varnish or glues.
- If the cordset is damaged and you have to change it, do not do the job yourselves! Take the product to an after sales authorised repair centre or to a person with similar skill and knowledge, in order to avoid any risk of danger.
- The appliance must be positioned so that the plug is always accessible.
- Do not mount the product on walls made of synthetic material.

2. WALL MOUNTING





- Only fix the heater in vertical position with the air outlet grid downward;
- This heater is fitted with a double electrical insulation circuit (class II) and therefore does not require an earth connection.
- This heater must be correctly installed in compliance with the regulations in force in the country of installation.
- In wet spaces like bathrooms or kitchens, the connection terminal must be installed at least 25 cm above the floor. The electrical connection to the power supply must also be fitted with a two-pole switch with a minimum gap between the contacts that allows complete disconnection according to excess voltage III category conditions.
- Always make observe the minimum distances from walls, furniture and/or objects, as indicated in picture 2. Never install the product so that the distance between the floor and the lower side of the product is less than 600 mm:
 - Drill four 6mm diameter holes in the wall, as shown in picture 3;
 - Insert the four wall plugs supplied with the product;
 - Fix the wall bracket with the 4 screws as shown in picture 4.
- To fix one or both the towel rails to the product, before hanging it to the wall bracket, proceed as follows:
 - Insert at the extremity of the towel rails the M6 x 12mm screw and fix to it the T-nut as shown in picture 5-A;
 - T-nut must be just slightly screwed and not tighten to the end so that it will enter inside the profile of the towel warmer (picture 5-B);
 - Slide the towel rail from the top being careful not to scratch the glass or the mirror (picture 5-C);
 - Slide the towel rail until the desired position is reached (picture 5-D);
 - Move the towel rail towards the front of the heater until the T-nuts previously fixed enter the lateral profiles of the product (picture 6-A/B);
 - Fully tighten the screws at the extremity of the rail until the T-nut rotates and locks inside the profile (picture 6-C).
- To fix the product to the wall, after the towel rails have been fixed:
 - Hang the product to the upper hooks of the wall bracket (picture 7-A/B);
 - Rotate the lower part of the product towards the wall until the 2 side spring hooks snap in position inside the back panel of the heater (picture 7-C).

3. FILTER

- This product is fitted with a filter to protect the heating element from dust and dirt.
- The filter is removable to be easily cleaned with water (picture 8-A/B).
- To keep the heater in perfect condition, clean the filter once every six months REMEMBERING TO PUT IT BACK AGAIN AFTERWARDS (picture 8-C).
- Every 120 working hours, the user is notified of the need to clean the filter on the back of the product. The warning is given by the flashing of the  icon and a running message on the display that reads:

" PULIRE FILTRO - CLEAN FILTER - NETTOYER FILTRE ".



- Even when the display is showing the message indicated above, the product continues to work in the mode active at the time the notification appears.
- If  or  key is pushed the text is removed from the display leaving the warning icon  on. The text will once again be displayed when the fan heater has been running for another hour.
- By holding the  key down when the notification is displayed, the built-in counter is reset and the notification will be displayed again after another 120 working hours. Confirmation of resetting is given by a message on the display for 5 seconds that reads "done".

4. TOWELS

- Always place the towels well stretched over the rails (picture 9-A);
- Do not roll the towels between the rails and the glass (picture 9-B);
- Do not cover the product with the towels (picture 9-C) and do not place the towels in any other way that is not the provided one.

5. TELEPHONE SUPPORT AND CHARGER

- The product has a support for a telephone, positioned on the right side above the main power switch. To use the support, simply rotate it clockwise through 90° (figure 10).
- A telephone can be charged using the 5V 2A USB port located above the main power switch. Open the protective cap and connect the USB cable that is suitable for your device (figure 11-A).
- The underside of the support has an opening that allows the cable to pass through for charging your device, using the USB port (figure 11-B).

6. COMMAND DESCRIPTION AND FUNCTIONING

- The heater is fitted with a double pole electromechanical ON/OFF switch on its right side. Switching off the product the supply voltage is disconnected from all the internal components.
- The following controls are available on the front panel (picture 12):
 - A - Display
 - B - Show and increase
 - C - Show and decrease
 - D - Functioning modes selector / Settings
 - E - Programmed mode
 - F - Turbo mode
 - G - On / Stand-by
 - H - Programmed mode led light
 - I - Turbo mode led light
 - K - Functioning led light

This towel warmer may work according to 3 different functioning modes which are described below:

Automatic Mode

The towel warmer can work in automatic mode to reach and maintain one of the following temperatures:

- Comfort temperature (set by the user);
- Eco temperature (equal to Comfort - 3,5°C);
- Frost free temperature (fixed to 7°C).

In addition to the listed modes the product can also be set to:

- Activate for 60min the heating of the front surface only to heat/dry the towels;
- Follow the commands coming from an external pilot wire control unit (only for versions without plug. Pilot wire control unit not provided).

Programmed Mode

The product can be programmed, on hour base, for each day of the week. For each hour of the day it is possible to define the reference temperature to be reached/maintained, choosing between Comfort, Eco or Frost free.



In programmed mode the the open window detection function is disabled so that the product can correctly follow the temperature profile defined by the user.

Turbo Mode

The product works for the preset period switching on both the radiant front surface and the integrated fan heater. The functioning is continuous and not controlled by the thermostat or dependent by the temperature previously set. At the end of the preset time the product goes into the Stand-by mode.

7. LEDS COLOR

- There are 3 different led lights on the product:
- Led light to the left of the Programmed mode button (picture 12-H)
 - The led is red when the Programmed mode is activated. It is switched off when the Programmed mode is disabled.
- Led light to the left of the Turbo mode button (picture 12-I)
 - The led is red when the Turbo mode mode is activated. It is switched off when the Turbo mode is disabled.
- Led light to the left of the ON / Stand-by button (picture 12-K)
 - The led is red when the product is ON and it is heating;
 - The led is green when the product is ON but it is not heating;
 - The led is switched off when the product is in Stand-by.

8. USING THE FAN HEATER

MAIN ON/OFF SWITCH (placed on the right side of the product)

The power supply of the product is controlled by an electromechanical ON/OFF switch. Switching off the fan heater will cut off the power to the electronic board and this will cause the loss of every stored information, after 30 minutes of absence of the power supply. We recommend to use this switch only when you are not using the product for long periods and instead to use the on / stand-by control for any short-term interruptions. In this way you will not lose the stored settings.

For the first use of the product or in case of power loss for over 30 minutes, when on ON position, the display shows 00:00 and begins counting the time starting from this value.

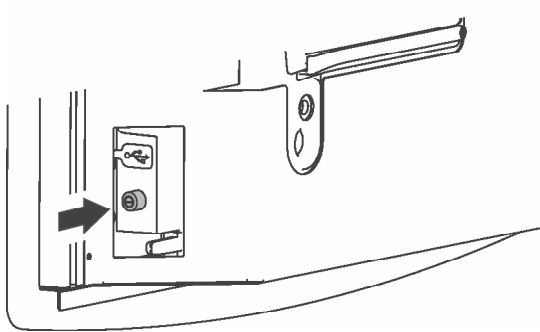

STAND-BY BUTTON





This is used to switch the product on or put it on stand-by. The LED to the left of the button is:

- Off, if the product is on stand-by
- Green, if the product is switched on but is not heating up
- Red, if the product is switched on and is heating up



When the product is switched on, it automatically reinstates the operating mode and reference temperature at the time it was previously switched off (excepting for turbo and towel warming mode, for which the product switches on again in comfort mode).



























If the product is new or there has been a power failure on the mains supply for more than 30 mins, the radiator switches on in comfort mode and the default reference temperature is 23°C.

SETTINGS

The following keys ,  and , will allow you to adjust the current hour and day of the week (1 = Monday), the Comfort temperature and to activate or deactivate the open window detection function.

E.g.: To set 08:30, Tuesday, Comfort temperature of 25°C and enable the open window detection previously disabled, proceed as follows:

	Time setting
	Activate display / edit by holding the key down  for at least 3 seconds.
00:00	The two hour digits flash.

	Select the current hour using the  and  keys.
	Push the  key to confirm.
<h1>08:00</h1>	The two minute digits flash.
	Select the current minutes using the  and  keys.
	Push the  key to confirm.
	Setting the day of the week
<h1>d: 1</h1>	Having confirmed the current minutes, the day of the week starts to flash (1 = Monday).
	Select the current day using the  and  keys.
	Push the  key to confirm.
	Setting the Comfort temperature (Eco = Comfort - 3,5°C)
<h1>23 °C</h1>	Having confirmed the current day, the Comfort temperature begins to flash.
	Select the temperature required using the  and  keys.
	Push the  key to confirm.
	Open window detection
	Having confirmed the Comfort temperature value, the window symbol begins to flash.
	Select ON or OFF the  and  keys.
	Push the  key to confirm and exit the settings menu.

OPEN WINDOW DETECTION

This function makes it possible to detect an open window and automatically activate the Anti-freeze operating mode. When the function is enabled and ready to set the Frost-free mode if an open windows is detected, a dedicated icon lights up on the lower area of the display.

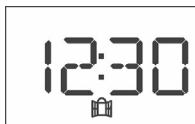

If a temperature drop is observed in the room during the normal functioning, the Frost-free mode is automatically activated to save energy consumption. The icon  flashes to show that the open window function operates.



The reset of the normal functioning is not automatic but is achieved by pressing one of the six buttons of the product.



- Correct operation of this function may depend on where the radiator is positioned in the room, the presence of draughts, the outside temperature, and how long the window stays open.

- The open window detection function can be used only in Comfort, Eco and Pilot wire mode.

DISPLAY / CHANGE THE COMFORT TEMPERATURE

You can check the set Comfort temperature at any time by pressing a single time the  or  key when the system is in Comfort, Pilot wire or Programmed mode. A further pression will modify the set temperature.

Note: The temperature measured by the inner sensor of the product is representative of the ambient temperature nearby it and it may differ from the temperature measured using other instruments in other areas of the room. That difference may depend on many factors including, for example:

- the installation position: some areas of the room may be affected by drafts or hot air sacs that modify the sensor measurement;

- the fixation to an external wall that, being normally colder than internal walls, may imply the measurement of a temperature lower than the real room temperature;

- a full load of towels on the support bar may obstruct the airflow. As a result the sensor may measure a temperature higher than the real room temperature;

- unstable conditions: any evaluation must be done in stable working conditions. For this purpose comfort temperature should be changed only 60min after a previous change. It is not possible, indeed, to evaluate the room temperature maintained by the product correctly if the comfort level temperature is continually changed in a short time.

If a difference between set temperature and room temperature is detected in stable working conditions, measure the difference and then increase or decrease the comfort temperature on the product of the exact value of measured difference.

AUTOMATIC MODE

Pushing the button  makes it possible to activate the following automatic operating modes in sequence:

- **Comfort**

The product automatically selects the power required to reach and maintain the Comfort temperature set by the user. The  symbol switches on at the top of the display.

- **Eco**

The product automatically selects the power necessary to reach and maintain the Eco temperature, which is equal to the Comfort temperature -3,5°C. The  symbol switches on at the top of the display.

- **Anti-freeze**

The product automatically selects the power necessary to reach and maintain the anti-freeze temperature, which is equal to 7 + 3°C. The  symbol switches on at the top of the display.

- **Towel warmer**

The product activates heating, NOT regulated by the thermostat, of the front surface, for heating / drying towels. The operating time is fixed, not editable, and set at 60 min. On completion of this operation, the product goes into

Stand-by mode. While operating, the  symbol switches on at the top of the display and the time remaining is shown in place of the current time.

- **Pilot wire**

In this mode, the product operates according to the signals received by a pilot wire control unit (not supplied).

The  symbol switches on at the top of the display

WEEKLY PROGRAM

The Programmed mode  allows to set, for every hour of day and for every day of the week independently, the desired temperature choosing between the Comfort, Eco (equal to that of Comfort decreased by 3.5 °C) or Antifreeze.

A short press of the button  allows to activate/deactivate the programmed functioning. A long press (> 3") allows to enter the view/change menu. If the product is brand new the default program is the following:

Always Frost-free mode except Comfort mode in the following hours:















- from 06:00 to 08:00 on Monday-Friday;
- from 08:00 to 10:00 on Saturday-Sunday.



Press the dedicated button to quickly activate the program mode!

To view/change the program proceed as follows:

Press and hold the  button for 3 seconds to enter the menu:

	Activate display / edit by holding the  key down for at least 3 seconds.
d: 1	The display shows the day, 1 (Monday)
	Push the  and  keys to display the various hours of the day starting from "00" (hour included between 00:00 and 00:59)
	The reference temperature set for the time slot selected, is indicated by the relevant icon switching on: <div style="display: flex; justify-content: space-around; align-items: center;"> <div style="text-align: center;">    </div> <div style="text-align: left;"> <p>Comfort set by the user</p> <p>Eco = Comfort – 3,5°C</p> <p>Anti-freeze (temperature of 7°C)</p> </div> </div> <p>The reference temperature required can be edited by pushing the  key. The icons indicated above switch on in sequence and indicate the reference temperature. A letter to the right of the time, also indicates the reference temperature: C = Comfort, E = Eco, I = Anti-freeze.</p>
23: I	Use the  and  keys to display / edit the temperature set for each of the hours of day 1. Once hour 23 is reached, the next time the key  is pushed moves the system on to programming day 2:
d: 2	At this stage it is possible to choose whether to display / edit the temperature for the individual hours of day 2, or to set day 2 identical to day 1. In the former case, use the  and  keys as already illustrated for day 1, in the latter case, simply push the  key again. By doing this, day 2 is automatically made the same as day 1 and the system moves on to the beginning of day 3. This procedure can be repeated until day 7 has been programmed:
	On completion of programming of day 7, or in any intermediate phase of programming, when the  key is pushed the program confirm and save phase begins.
End	The display reads "End" and when the  key is pushed again the program just defined is saved.

donE

When the display reads "donE" for a few seconds, this is confirmation that the procedure has been completed correctly. The product goes back to the operating state programmed for the current time and day.

Note:



- At any time you can abandon the procedure for viewing / editing the program deleting unsaved changes by pressing the Stand-by button;
- During the programming the heating elements are disconnected and the product doesn't heat.

TURBO MODE

- The heater works for the preset period switching on both the front surface heating and the fan heater integrated at the bottom of the unit. The functioning period can be set choosing between 10, 20,30 and 60 minutes just pushing repeatedly the Turbo  key.
- The display reads the Turbo function icon, the pilot flame representing that heating is activated and the remaining functioning time:

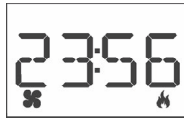

- To deactivate the Turbo function just press the  key at any time.

9. LOCK FUNCTION



Access the lock function by holding the  key down for at least 10 seconds. It is normal for the time to begin flashing after 3 seconds. Do not remove your finger from the button until the display reads "LOCK".



To activate the Lock function, push the  key. The display reads ON and the lock symbol is shown at the bottom of the display:



To deactivate the Lock function, push the  key. The display reads OFF



Confirm the setting chosen by pushing the  key . The system goes back to the operating mode in progress previously.

10. TROUBLESHOOTING

- In the event of overheating, the safety device on the appliance automatically disabled the heating elements and motor. In this case:
 - Turn off the fan heater and allow it to cool down for about 15/20 minutes.
 - Make sure the dust filter is not totally obstructed and clean if necessary. Remember to put it back again afterwards.
 - Eliminate any other possible reasons for overheating (e.g.: obstructions in front of the air inlet/outlet grilles, build-ups of dirt).
 - Turn on the fan heater again and check it works correctly.
- If the touch control commands are blocked or don't properly answer to digital pressure, turn off the heater using the electromechanic switch on the left side of the heater. Then turn on the heater using the same switch.

11. MAINTENANCE

- This product does not require any special maintenance.
- Clean the product with a dry cloth once every 6 months.
- If the product requires repairing, contact an authorised technical service centre.
- When replacing the power cable, use a 2x1,00mm² H05VV-F HAR type. This operation must be performed by qualified personnel and never by the end user in order to avoid damaging the appliance and jeopardising personal safety.

12. LEGAL NOTICE



Environment and recycling

Please help us to protect the environment by disposing of the packaging in accordance with the national regulations for waste processing.

Recycling of obsolete appliances

Appliances with this label must not be disposed off with the general waste. They must be collected separately and disposed off according to local regulations.

Information requirements for electric local space heaters

Model identifier(s): HR DREAM					
Item	Symbol	Value	Unit	Item	Unit
Heat output				Type of heat input, for electric storage local space heaters only (select one)	
Nominal heat output	P_{nom}	1,5	kW	manual heat charge control, with integrated thermostat	no
Minimum heat output (indicative)	P_{min}	0,3	kW	manual heat charge control with room and/or outdoor temperature feedback	no
Maximum continuous heat output	$P_{max,c}$	1,5	kW	electronic heat charge control with room and/or outdoor temperature feedback	no
Auxiliary electricity consumption				fan assisted heat output	no
At nominal heat output	$e_{l,max}$	1,500	kW	Type of heat output/room temperature control (select one)	
At minimum heat output	$e_{l,min}$	0,300	kW	single stage heat output and no room temperature control	no
In standby mode	$e_{l,SB}$	0,00029	kW	Two or more manual stages, no room temperature control	no
				with mechanic thermostat room temperature control	no
				with electronic room temperature control	no
				electronic room temperature control plus day timer	no
				electronic room temperature control plus week timer	yes
				Other control options (multiple selections possible)	
				room temperature control, with presence detection	no
				room temperature control, with open window detection	yes
				with distance control option	no
				with adaptive start control	no
				with working time limitation	no
				with black bulb sensor	no
Contact details	Lucht LHZ Elektroheizung GmbH & Co. KG Reinhard-Schmidt, Str.1 D-09217 Burgstädt				

Veillez lire attentivement ces instructions avant d'utiliser l'appareil afin d'éviter de l'endommager ou l'apparition de situations de danger. Toute utilisation de l'appareil autre que celle indiquée dans ce manuel risque de provoquer un incendie, un danger électrique ou des blessures et elle annule la garantie.

La garantie ne s'applique pas aux défauts, détériorations, pertes, blessures ou dommages imputables à une utilisation incorrecte de l'appareil. Tous les droits prévus par la loi en la matière restent garantis. Aucune condition de garantie ne peut exclure ni modifier les conditions de garantie réglementées par des lois nationales, qui ne peuvent être exclues ni modifiées à quelque titre que ce soit.

Avant d'utiliser l'appareil retirez soigneusement l'emballage et contrôlez le bon état de l'appareil. Si vous remarquez des défauts ou des dommages, ne le montez pas, ne tentez pas de le réparer, mais retournez-le au vendeur.

Ne laissez pas l'emballage à la portée des enfants et éliminez-le conformément aux dispositions en vigueur.

1. POUR VOTRE SÉCURITÉ

- Cet appareil est destiné à un usage domestique et ne peut pas être utilisé dans des locaux commerciaux/industriels, ni sur des véhicules, embarcations, avions.
- L'appareil peut être utilisé par des enfants âgés de 8 ans minimum et par des personnes ayant des capacités physiques, sensorielles ou mentales réduites ou dénuées d'expérience ou des connaissances nécessaires, à condition de se trouver sous surveillance ou d'avoir reçu des instructions sur l'usage sûr de l'appareil et la compréhension des dangers inhérents à l'appareil. Les enfants ne doivent pas jouer avec l'appareil. Les opérations de nettoyage et d'entretien que doit accomplir l'utilisateur ne doivent pas être accomplies par des enfants sans surveillance.
- Les enfants de moins de 3 ans ne doivent pas s'approcher de l'appareil à moins d'être constamment surveillés.
- Les enfants âgés de 3 à 8 ans ne peuvent qu'allumer l'appareil et l'éteindre, à condition que celui-ci soit monté et placé dans des conditions d'utilisation normales et qu'ils soient surveillés ou dûment instruits sur l'utilisation sûre et correcte de l'appareil et d'en avoir compris la dangerosité. Les enfants âgés de 3 à 8 ans ne peuvent ni brancher le dispositif, ni le régler, ni le nettoyer, ni en faire l'entretien.
- **ATTENTION: Certaines parties de cet appareil peuvent devenir très chaudes et causer des brûlures. Faites très attention en présence d'enfants ou de personnes vulnérables.**
- • Vérifiez si l'alimentation du secteur correspond aux données de la plaque: 230V~, 50Hz.

- Cet appareil a un degré de protection IPX4 et il peut donc être utilisé dans les salles de bains A CONDITION DE NE PAS ETRE PLACE DANS LE PERIMETRE DE LA BAIGNOIRE OU DE LA DOUCHE. Cet appareil NE peut donc PAS être installé dans les zones indiquées comme Volume 1 sur le schéma de la figure 1.
- Le degré de protection IPX4 est garanti à condition que le bouchon en caoutchouc de protection et fermeture du port USB soit présent et correctement fermé.
- Pendant le fonctionnement, placez le chauffe-serviettes dans un endroit sûr, c'est-à-dire
 - à 1 mètre au moins des objets inflammables ou des meubles ;
 - en laissant libre la grille de sortie de l'air: aucun objet ne doit se trouver dans un rayon de 1m autour de la grille de sortie;
 - sans jamais se trouver immédiatement sous une prise de courant.
- Ne laissez pas les animaux ou les enfants jouer avec ou toucher le chauffe-serviettes. Attention! Pendant le fonctionnement la grille de sortie de l'air et la vitre peuvent devenir très chauds (plus de 90°C);
- N'utilisez pas le chauffe-serviettes dans des pièces ayant une atmosphère saturée en gaz explosifs, en vapeurs générées par des solvants ou des peintures ou en vapeur/gaz inflammables.
- Si le câble est endommagé et qu'il doit être remplacé, ne le faites pas vous-même, adressez-vous à un SAV autorisé, car l'opération demande l'intervention de personnel spécialisé afin d'éviter tout risque de dommage.
- L'appareil doit être placé de façon à ce que la prise d'alimentation soit toujours à portée de main.
- Ne montez pas l'appareil sur des murs en matériau synthétique.

2. MONTAGE MURAL ET FIXATION BARRES PORTE-SERVIETTES





- Montez le chauffe-serviettes en position verticale avec la grille de sortie de l'air orientée vers le bas.
- Cet appareil a une double isolation électrique (classe II) et la connexion à la terre est donc inutile.
- Cet appareil doit être monté conformément aux normes en vigueur dans le pays d'installation.
- Dans les lieux humides, tels que salles de bains et cuisines, la connexion sur le secteur doit se trouver à 25 cm au moins du sol. Les dispositifs de déconnexion du secteur doivent garantir la déconnexion complète dans les conditions de la catégorie de surintensité III.
- L'appareil doit être monté au mur en respectant les distances minimum du plafond, du sol et des cloisons latérales indiquées sur la figure 2. Ne montez pas l'appareil à une distance du sol inférieure à 600mm.
 - Percez dans le mur 4 trous de 6mm de diamètre en respectant les distances indiquées sur la figure 3;
 - Enfilez les 4 chevilles fournies avec l'appareil;
 - Vissez le support au mur avec les 4 vis fournies de la façon indiquée sur la figure 4.
- Si vous voulez appliquer à l'appareil une ou les deux barres porte-serviettes, procédez de la sorte avant de fixer l'appareil sur le support mural:
 - Enfilez à l'extrémité des barres une vis M6x12mm et vissez l'écrou avec la tête en marteau de la façon indiquée (figure 5-A);
 - L'écrou ne doit être que légèrement vissé, pas serré à fond, afin de pouvoir pénétrer dans la structure de fixation du chauffe-serviettes (figure 5-B);
 - Enfilez par le haut la barre sur l'appareil en veillant à ne pas rayer la vitre ou le miroir (figure 5C); - Faites glisser la barre dans l'appareil jusqu'à la hauteur voulue (figure 5-D);
 - Déplacez la barre vers l'avant du chauffe-serviettes jusqu'à ce que les écrous en marteau vissés auparavant touchent les profilés latéraux de l'appareil (figure 6-A/B);
 - Vissez avec force les vis placées aux extrémités de la barre jusqu'à ce que l'écrou en marteau tourne et se bloque dans les profilés latéraux (figure 6-C).
- Après avoir appliqué les barres porte-serviettes vous pouvez fixer l'appareil sur le support mural.
 - Accrochez l'appareil dans le haut de l'étrier (figure 1-A/B);
 - Faites tourner le bas du chauffe-serviettes vers le mur jusqu'à ce que les 2 crochets à ressort latéraux se déclenchent dans les logements pratiqués sur le panneau arrière de l'appareil (figure 7-C).

3. FILTRE

- L'appareil est équipé d'un filtre pour protéger le moteur et l'élément chauffant contre la poussière et la saleté.
- Le filtre est facile à démonter et il peut être lavé à l'eau (figure 8-A/B).
- Pour que l'appareil fonctionne correctement nous conseillons de nettoyer le filtre au moins une fois tous les 6 mois EN N'OUBLIANT PAS DE LE REMETTRE DANS SON LOGEMENT APRES LE LAVAGE (figure 8-C).
- Toutes les 120 heures de fonctionnement l'utilisateur est averti qu'il doit nettoyer le filtre placé au dos du dispositif.
- L'avertissement est donné par le clignotement du symbole attention  sur l'afficheur et l'apparition de l'inscription qui défile

" PULIRE FILTRO - CLEAN FILTER - NETTOYER FILTRE ".



- Même si l'afficheur montre 5 mots ci-dessus le dispositif continue à fonctionner dans le mode actif au moment de l'apparition de l'avis.
- La pression des touches  ou  supprime l'inscription sur l'afficheur et laisse éclairé le symbole d'attention . Elle sera à nouveau visible après une autre heure de fonctionnement de l'appareil.
- La pression prolongée de la touche mode  avec avertissement actif remet à zéro le compteur interne et l'avertissement sera visible à nouveau montré après 120 autres heures de fonctionnement. La confirmation de la mise à zéro est donnée par l'apparition sur l'afficheur pendant 5" du mot "done" et par l'extinction du symbole d'attention .

4. SERVIETTES

- Etalez toujours bien à plat les serviettes sur la barre de support (figure 9-A);
- N'enroulez pas les serviettes entre la barre et la vitre (figure 9-B);
- Ne placez pas la serviette sur l'appareil (figure 9-C) ni d'une façon autre que celle prévue.

5. SUPPORT ET CHARGEUR DE TÉLÉPHONE

- L'appareil est équipé d'un support pour le téléphone placé sur le côté droit au-dessus de la touche générale d'allumage. Pour utiliser le support il suffit de le faire tourner en sens horaire de 90° (figure 10).
- Le téléphone peut être rechargé à l'aide du port USB de 5V, 2A, situé au-dessus de la touche générale d'allumage. Ouvrez le bouchon et branchez le câble USB adapté à votre dispositif (figure 11-A);
- Une ouverture dans le bas du support permet de faire passer le câble pour la recharge de votre dispositif à travers le port USB (figure 11-B).

6. COMMANDES ET FONCTIONNEMENT

- Le thermo-ventilateur est équipé d'une touche générale d'allumage et d'extinction placée sur le côté droit. Si vous éteignez l'appareil les composants électriques internes se sont plus sous tension.
- Les contrôles suivants sont intégrés à la façade de l'appareil (figure 12):
 - A - Afficheur
 - B - Montrer et augmenter C - Montrer et diminuer
 - D - Sélecteur des modes de fonctionnement /Configurations E - Mode Programmé
 - F - Mode turbo
 - G - Allumage et attente
 - H - Indicateur Led mode programmé
 - I - Indicateur Led mode turbo
 - K - Indicateur Led de fonctionnement

Le chauffe-serviettes peut fonctionner en 3 modes différents, qui sont décrits ci-après:

Mode automatique

La chauffe-serviettes peut fonctionner en mode automatique pour atteindre et maintenir l'une des températures suivantes:

- Température de Confort (configurée par l'utilisateur);
- Température Eco (soit la température de Confort -3,5°C);
- Température Antigel (fixe et égale à 7°C).

Outre les 3 modes de fonctionnement ci-dessus, vous pouvez aussi configurer :

- Activation pendant 60min du chauffage antérieur seulement pour chauffer/sécher les serviettes;
- Exécution des commandes reçues d'une centrale fil pilote (uniquement sur les modèles sans fiche. Centrale fil pilote non fournie).

Mode programmé

L'appareil peut être programmé sur une base horaire, pour chaque jour de la semaine. Pour chaque heure de chaque jour, vous pouvez en effet définir la température de référence à atteindre/maintenir en choisissant entre les températures de Confort, Eco ou Antigel.



Pendant toute la durée du fonctionnement en mode programmé, la détection de l'ouverture d'une fenêtre est désactivée afin que l'appareil soit en mesure de suivre correctement le profil de température configuré par l'utilisateur.

Mode turbo

Le chauffe-serviettes fonctionne pendant la période préétablie en activant à la fois le chauffage de la façade et le thermo-ventilateur intégré au dos de l'appareil. Le fonctionnement est continu et ne dépend pas du thermostat ni de la température configurée précédemment. Au terme du temps configuré le chauffe-serviettes retourne dans le mode Attente.

7. COULEURS DES LED

- Il y a 3 Led différentes sur l'appareil:
- Lampe Led à gauche de la touche Programmation (figure 12-H)
 - La lampe est rouge quand le mode Programmé est activé. Elle éteinte quand le mode Programmé est désactivé.
- Lampe Led à gauche de la touche Turbo (figure 12-I)
 - La lampe est éclairée quand la fonction Turbo est activée. Elle éteinte quand la fonction Turbo est désactivée.
- Lampe Led à gauche de la touche Attente (figure 12-K)
 - La lampe est rouge quand l'appareil est éclairé et en train de chauffer;
 - La lampe est rouge quand l'appareil est éclairé mais pas en train de chauffer;
 - La lampe est éteinte quand l'appareil est en Attente.

8. UTILISATION DU CHAUFFE-SERVIETTES

TOUCHE D'AECLAIRAGE/EXTINCTION (située sur le côté droit de l'appareil)

L'alimentation de l'appareil est contrôlée par une touche électromécanique d'éclairage et extinction. Si vous éteignez l'appareil avec cette touche vous interrompez l'alimentation de la carte électronique et vous provoquez, après 30 minutes d'interruption, la perte des configurations saisies. Nous vous recommandons d'utiliser cette touche si vous ne devez pas utiliser l'appareil pendant une longue période de temps et d'utiliser par contre la commande en façade d'Eclairage/Attente en cas de courte interruption de l'utilisation de l'appareil, de façon à ne pas perdre les configurations du réglage saisies précédemment.

Lors de la première utilisation de l'appareil ou en cas de coupure de l'alimentation pendant plus de 30 minutes, lorsque vous allumez le thermo-ventilateur 00:00 apparaît sur l'afficheur et l'horloge commence à compter le temps.

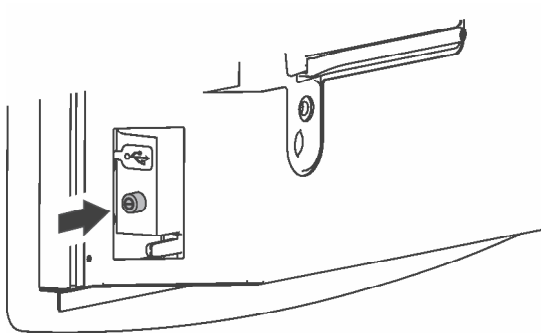

TOUCHE ATTENTE





Elle permet d'éclairer ou de mettre en Attente d'appareil. La Led à gauche de la touche est:







- éteinte si l'appareil est en attente
- verte si l'appareil est éclairé mais pas en train de chauffer
- rouge si l'appareil est éclairé et en train de chauffer.



























Lorsque vous allumez l'appareil, il rétablit automatiquement le mode de fonctionnement et la température de référence présents au moment de l'extinction précédente (sauf les modes turbo et chauffe-serviettes pour lesquels au redémarrage l'appareil s'éclaire en mode Confort). Si l'appareil est neuf ou s'il y a eu une coupure de courant de plus de 30 min. le radiateur s'éclaire en mode Confort et la température de référence prédéfinie est de 23°C.

CONFIGURATIONS

Les touches ,  et , permettent de configurer l'heure et le jour en cours, la température de Confort et d'activer ou désactiver la détection de l'ouverture d'une fenêtre. Le jour "1" correspond au LUNDI.

Ex.: Pour configurer l'heure 08:30 le jour "mardi", une température Confort de 25°C et activer la détection de la fenêtre ouverte précédemment désactivée, procédez de la sorte:

	Réglage de l'heure
 3"	Activez l'affichage/modification en appuyant sur la touche  pendant au moins 3 secondes.
00:00	Les 2 chiffres de l'heure clignotent
 	Sélectionnez l'heure en cours avec les touches  et 

	Appuyez sur la touche  pour confirmer
08:00	Les 2 chiffres des minutes clignotent
 	Sélectionnez les minutes en cours avec les touches  et 
	Appuyez sur la touche  pour confirmer
	Réglage du jour de la semaine
d: 1	Après avoir confirmé les minutes en cours, le jour de la semaine commence à clignoter (1= lundi)
 	Sélectionnez le jour en cours avec les touches  et 
	Appuyez sur la touche  pour confirmer
	Réglage de la température de Confort (Eco = Confort -3,5°C)
23 °C	Lorsque le jour en cours est confirmé, la température de Confort commence à clignoter
 	Sélectionnez la température voulue avec les touches  et 
	Appuyez sur la touche  pour confirmer
	Détection fenêtre ouverte
	Une fois la valeur de la température de Confort confirmée, le symbole de la fenêtre commence à clignoter
 	Sélectionnez ON ou OFF avec les touches  et 
	Appuyez sur la touche  pour confirmer et sortir du menu des configurations

DETECTION FENETRE OUVERTE

Cette fonction permet d'identifier l'ouverture d'une fenêtre et de configurer automatiquement le mode de fonctionnement Antigel. L'éclairage sur l'afficheur du symbole relatif indique que la fonction est activée et prête à activer le mode Antigel si l'ouverture d'une fenêtre est détectée.



Si une brusque baisse de la température est détectée pendant le fonctionnement normal de l'appareil, le mode Antigel est automatiquement activé afin de réduire le gaspillage d'énergie. Le symbole clignote sur l'afficheur pour signaler l'activation de la fonction.



Le rétablissement du fonctionnement normal n'est pas automatique mais il s'obtient en appuyant sur l'une des 6 touches de l'appareil.



- Le bon fonctionnement de cette fonction peut dépendre du positionnement de l'appareil de la pièce de la présence de courants d'air de la température extérieure et de la durée d'ouverture de la fenêtre.

- La fonction de détection d'ouverture d'une fenêtre ne peut être utilisée que dans les modes Confort, Eco et fil pilote.

AFFICHER/MODIFIER LA TEMPERATURE Confort

Vous pouvez contrôler la température Confort préconfigurée, à tout moment, en appuyant une fois sur les touches  ou  quand le système se trouve en mode Confort, Fil pilote ou Programmé. Toute pression ultérieure modifiera la température configurée.

REMARQUE: La température mesurée avec le capteur à l'intérieur de l'appareil indique toujours la température ambiante à proximité de l'appareil et pourrait être différente de la température mesurée avec d'autres instruments dans d'autres zones de la pièce. Cette différence peut dépendre de différents facteurs, tels que:

- La position de l'installation ; certaines zones de la pièce peuvent être investies par des courants d'air chaud susceptibles de modifier la mesure du capteur;

- L'installation sur un mur du périmètre extérieur, normalement plus froid que les murs intérieurs, peut provoquer une mesure plus basse de la température par rapport à la température ambiante réelle;

- Une charge excessive de serviettes sur la barre de support peut obstruer le flux d'air chaud, en provoquant une mesure de la température plus élevée par rapport à la température réelle.

- Conditions instables: toutes les évaluations doivent être faites en conditions stables de fonctionnement C'est pour cette raison que la température Confort ne devrait pas être modifié avant que 60 minutes ne se soient écoulées après la modification précédente. Il est en effet impossible d'évaluer si la température ambiante est maintenue correctement par l'appareil si le niveau de température est sans cesse modifié dans un bref laps de temps.

Si la différence entre la température configurée et la température ambiante est détectée en conditions de stabilité, calculez cette différence et augmentez ou diminuez en conséquence le niveau de température Confort sur l'appareil de lava leur exacte de la différence calculée.

MODE AUTOMATIQUE

La pression de la touche  permet d'activer en séquence les modes automatiques de fonctionnement suivants:

- **Confort**

L'appareil sélectionne automatiquement la puissance nécessaire pour atteindre et maintenir la température de Confort configurée par l'utilisateur. Le symbole  s'éclaire dans le haut de l'afficheur.

- **Eco**

L'appareil sélectionne automatiquement la puissance nécessaire pour atteindre et maintenir la température Eco égale à la température Confort -3,5°C. Le symbole  s'éclaire dans le haut de l'afficheur.

- **Antigel**

L'appareil sélectionne automatiquement la puissance nécessaire pour atteindre et maintenir la température Antigél à 7±3°C. Le symbole  s'éclaire dans le haut de l'afficheur.

- **Chauffe-serviettes**



L'appareil active le chauffage NON réglé par le thermostat, de la surface avant pour chauffer/sécher les serviettes. Le temps de fonctionnement est fixe, non modifiable et configuré sur 60 min. Au terme du fonctionnement l'appareil se met en attente. Pendant le fonctionnement le symbole  s'éclaire dans le haut de l'afficheur et le temps restant est affiché à la place de l'heure en cours.

- **Fil pilote**

Dans ce mode l'appareil fonctionne en fonction des signaux reçus par une centrale à fil pilote (non fournie). Le

symbole  s'éclaire dans le haut de l'afficheur.

MODE PROGRAMME

- Le mode Programmé  permet de configurer, pour chaque heure du jour et pour tous les jours de la semaine de façon indépendante, la température voulue en choisissant entre celle Confort, celle Eco (égale à celle Confort réduite de 3,5°C) ou celle Antigel.
- La simple pression de la touche  permet d'activer/désactiver le fonctionnement programmé. Sa pression prolongée permet au contraire d'accéder à l'affichage/modification du programme de fonctionnement. Si l'appareil est neuf le profil prédéfini pour le programme est le suivant:

Toujours Antigel avec l'activation du mode Confort:













- de 06h00 à 08h00 du lundi au vendredi;
- de 08h00 à 10h00 le samedi et le dimanche.



Appuyez sur la touche dédiée pour activer immédiatement et sans soucis la programmation!

Pour afficher/modifier le programme procédez de la sorte:

Activez l'affichage/modification en appuyant sur la touche  pendant au moins 3 secondes:

	Activez l'affichage/modification en appuyant sur la touche  pendant au moins 3 secondes.
d: 1	L'afficheur montre le jour 1 (lundi).
	Si vous appuyez sur les touches  et  vous affichez les différentes heures de la journée à partir de "00" (heure comprise entre 00h00 et 00h59)
	<p>La température de référence configurée pour la tranche horaire sélectionnée est signalée par l'éclairage de l'icône relative:</p> <ul style="list-style-type: none"> Confort configurée par l'utilisateur Eco = Confort – 3,5°C Antigel (température de 7°C) <p>La température de référence voulue peut être modifiée en appuyant sur la touche  L'éclairage en séquence des icônes ci-dessus indique la température de référence. Une lettre à droite de l'heure indique aussi la température de référence: C = Confort, E = Eco, I = Antigel.</p>
23: I	Utilisez les touches  et  pour afficher/modifier la température de chacune des heures du jour 1 Arrivé à 23h00 une autre pression de la touche  permet d'accéder à la programmation du jour 2:
d: 2	Vous pouvez alors choisir d'afficher/modifier la température de chacune des heures du jour 2 ou de configurer le jour 2 comme le jour 1. Dans le premier cas, utilisez les touches  et  de la façon illustrée pour le jour 1 dans le deuxième cas il suffit d'appuyer encore sur la touche  . Ainsi le jour 2 est automatiquement configuré comme le jour 1 et le système va au début du jour 3. Cette procédure peut être répétée jusqu'à la programmation du jour 7:



A la fin de la programmation du jour 7 ou durant n'importe quelle phase intermédiaire de la programmation à la suite de la pression de la touche , vous accédez à la phase de confirmation et de sauvegarde du programme.

End

L'afficheur montre le mot "End" et la pression successive de la touche  permet de mémoriser le programme configuré:

donE

L'afficheur montre le mot "donE" pendant quelques secondes pour confirmer que la procédure s'est achevée correctement. L'appareil se met en mode de fonctionnement programmation pour le jour et l'heure en cours.

Veillez noter:



- A tout moment vous pouvez abandonner la procédure d'affichage/modification en supprimant les modifications non encore sauvegardées en appuyant sur la touche attente;
- Pendant la programmation les éléments chauffants sont désactivés et le radiateur ne chauffe pas.

MODE TURBO

- Le chauffe-serviettes fonctionne pendant la période préétablie en activant à la fois le chauffage de la façade et le thermo-ventilateur intégré au dos de l'appareil. Le fonctionnement peut être configuré sur un temps entre 10, 20,30 et 60 minutes simplement en appuyant plusieurs fois sur la touche Turbo .
- L'afficheur montre l'icône de la fonction Turbo, l'icône de la flamme qui indique que l'appareil est en train de chauffer et le temps de fonctionnement restant :

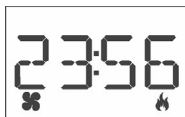







- La désactivation de ce mode s'obtient en appuyant à n'importe quel moment sur la touche .

9. Blocage des commandes



Accédez à la fonction de blocage en appuyant sur la touche  pendant au moins 10 secondes. Il est normal après 3 secondes de voir l'heure qui commence à clignoter. N'enlevez pas le doigt de la touche tant que "LOCK" ne s'affiche pas



	<p>Pour activer la fonction de blocage appuyez sur la touche . L'afficheur montrera le mot ON et le symbole du cadenas dans le bas de l'afficheur:</p> <div data-bbox="568 156 752 268" style="border: 1px solid black; padding: 5px; text-align: center;">  </div> <p>Pour activer la fonction de blocage appuyez sur la touche . Le mot OFF apparaît sur l'afficheur</p> <div data-bbox="568 354 752 466" style="border: 1px solid black; padding: 5px; text-align: center;">  </div>
	<p>Confirmez la configuration choisie en appuyant sur a touche . Le système revient au mode de fonctionnement précédent.</p>

10. RÉSOLUTION DES PROBLÈMES

- En cas de surchauffe, le protecteur de sécurité à l'intérieur de l'appareil désactive la résistance et le moteur. Dans ce cas:
 - Éteignez le thermo-ventilateur et laissez-le refroidir pendant environ 15/20 minutes;
 - Vérifiez si le filtre anti-poussière n'est pas colmaté et nettoyez-le au besoin. N'oubliez pas de le remettre e place avant de réactiver l'appareil;
 - Éliminez toutes les causes possibles de surchauffe (par ex. colmatages au niveau de la grille de sortie de l'air, résidus de saleté sur l'appareil);
 - Rallumez le thermo-ventilateur et contrôlez le bon fonctionnement.
- Si les commandes tactiles de l'appareil ne répondent pas à la pression des doigts ou ne fonctionnent pas correctement, éteignez le thermo-ventilateur pendant au moins 10 secondes avec l'interrupteur électromécaniques situé à gauche de l'appareil.

11. ENTRETIEN

- Cet appareil n'a besoin d'aucun entretien spécial.
- Nettoyez l'appareil avec un chiffon sec au moins une fois tous les 6 mois.
- Si l'appareil doit être réparé, adressez-vous à un SAV qualifié.
- Si le câble d'alimentation doit être remplacé, utilisez un câble du type 2x1,00mm² ou 3x1,00mm² H05VV-F <HAR>. Ce remplacement doit être accompli par un technicien qualifié et jamais par l'utilisateur final afin d'éviter d'endommager l'appareil et de mettre les personnes en danger.

12. COMMUNICATIONS IMPOSÉES PAR LA LOI



Protection de l'environnement et recyclage

Votre appareil a été emballé avec soin afin d'éviter qu'il ne soit endommagé pendant le transport. Pour contribuer à la protection de l'environnement, veuillez éliminer correctement le matériau utilisé pour emballer l'appareil.

Élimination des vieux appareils

Les appareils portant la marque ci-contre ne doivent pas être éliminés avec les déchets urbains, mais faire l'objet de la collecte sélective. Les vieux appareils doivent être éliminés suivant les règles de l'art, conformément aux prescriptions et aux lois en vigueur localement.

Exigences d'informations applicables aux dispositifs de chauffage décentralisés électriques

Référence(s) du modèle: HR DREAM					
Caractéristique	Symbole	Valeur	Unité	Caractéristique	Unité
Puissance thermique				Type d'apport de chaleur, pour les dispositifs de chauffage décentralisés électriques à accumulation uniquement (sélectionner un seul type)	
Puissance thermique nominale	P_{nom}	1,5	kW	contrôle thermique manuel de la charge avec thermostat intégré	non
Puissance thermique minimale (indicative)	P_{min}	0,3	kW	contrôle thermique manuel de la charge avec réception d'informations sur la température de la pièce et/ou extérieure	non
Puissance thermique maximale continue	$P_{max,c}$	1,5	kW	contrôle thermique électronique de la charge avec réception d'informations sur la température de la pièce et/ou extérieure	non
Consommation d'électricité auxiliaire				puissance thermique réglable par ventilateur	non
À la puissance thermique nominale	$e_{l_{max}}$	1,500	kW	Type de contrôle de la puissance thermique/de la température de la pièce (sélectionner un seul type)	
À la puissance thermique minimale	$e_{l_{min}}$	0,300	kW	contrôle de la puissance thermique à un palier, pas de contrôle de la température de la pièce	non
En mode veille	$e_{l_{sb}}$	0,00029	kW	contrôle à deux ou plusieurs paliers manuels, pas de contrôle de la température de la pièce	non
				contrôle de la température de la pièce avec thermostat mécanique	non
				contrôle électronique de la température de la pièce	non
				contrôle électronique de la température de la pièce et programmeur journalier	non
				contrôle électronique de la température de la pièce et programmeur hebdomadaire	oui
				Autres options de contrôle (sélectionner une ou plusieurs options)	
				contrôle de la température de la pièce, avec détecteur de présence	non
				contrôle de la température de la pièce, avec détecteur de fenêtre ouverte	oui
				option contrôle à distance	non
				contrôle adaptatif de l'activation	non
				limitation de la durée d'activation	non
				capteur à globe noir	non
Coordonnées de contact	Lucht LHZ Elektroheizung GmbH & Co. KG Reinhard-Schmidt, Str.1 D-09217 Burgstädt				

Lees deze instructies goed door voordat u dit toestel in gebruik neemt om schade en gevaarlijke situaties te voorkomen. Gebruik van het toestel op een andere wijze dan in deze gebruiksaanwijzing is aangegeven kan leiden tot brand, elektrische schokken of letsel, en doet alle garanties vervallen.

De garantie geldt niet voor defecten, verminderde werking, verlies, letsel of schade die veroorzaakt is door of als gevolg van verkeerd gebruik of misbruik van dit toestel. De rechten die voortvloeien uit de nationale wetgeving blijven van kracht. Geen van de bepalingen van deze garantie sluit omstandigheden of garanties op basis van de nationale wetgeving uit, omdat uitsluiten of wijzigen daarvan niet mogelijk is.

Verwijder de verpakking en controleer het product op schade voordat u het in gebruik neemt. Als het product defect of beschadigd is, probeer het dan niet zelf te repareren maar neem contact op met uw dealer.

Laat kinderen niet met de verpakking spelen en bescherm het milieu door de verpakking weg te gooien in overeenstemming met de nationale regelgeving voor afvalverwerking.

1. VOOR UW VEILIGHEID

- Dit apparaat is bedoeld voor normaal huishoudelijk gebruik en niet voor gebruik in een commerciële of industriële omgeving, in voertuigen of aan boord van schepen of vliegtuigen.
- Dit apparaat kan worden gebruikt door kinderen van 8 jaar en ouder en door mensen met lichamelijke, zintuiglijke of mentale beperkingen of mensen met gebrek aan ervaring en kennis als zij onder toezicht staan of instructies hebben gekregen over hoe zij het apparaat veilig kunnen gebruiken en de gevaren ervan begrijpen. Kinderen mogen niet met het apparaat spelen. Zij mogen het apparaat niet schoonmaken en voor het onderhoud zorgen zonder toezicht.
- Kinderen jonger dan 3 jaar moeten uit de buurt blijven tenzij zij permanent onder toezicht staan.
- Kinderen vanaf 3 jaar en jonger dan 8 jaar mogen het apparaat alleen aan- of uitschakelen als het geplaatst of geïnstalleerd is op de plek die daarvoor bedoeld is en als zij onder toezicht staan of instructies hebben gekregen over hoe zij het apparaat veilig kunnen gebruiken en de gevaren ervan begrijpen. Kinderen vanaf 3 jaar en jonger dan 8 jaar mogen het apparaat niet aansluiten, instellen en schoonmaken of voor het onderhoud zorgen.
- **LET OP — Sommige onderdelen van dit product kunnen erg heet worden en brandwonden veroorzaken. Wees extra alert als er kinderen en kwetsbare personen aanwezig zijn.**
- Controleer of uw netspanning overeenstemt met wat op het

typeplaatje vermeld staat: 230V~, 50Hz.

- Dit toestel is waterbestendig tot IPX4. Het kan daarom worden gebruikt in badkamers en andere vochtige ruimtes **ZOLANG HET NIET GEÏNSTALLEERD WORDT BINNEN DE OMTREK VAN EEN BADKUIP OF DOUCHE**. Dit betekent dat het niet geïnstalleerd mag worden in gebieden die in afbeelding 1 zijn aangeduid met Volume 1.
- Het beschermingsniveau IPX4 is gegarandeerd op voorwaarde dat het rubberkapje dat de USB-poort beschermt en afsluit, op zijn plaats zit en op de juiste manier is gesloten.
- Plaats het toestel tijdens werking op een veilige plek:
 - minstens 1m verwijderd van brandbare voorwerpen of meubilair;
 - met minimaal 1m vrije ruimte aan de voorkant van het toestel;
 - niet direct onder een stopcontact.
- Laat dieren of kinderen het apparaat niet aanraken of ermee spelen. Let goed op! Het uitblaasrooster wordt heet tijdens de werking van het toestel (meer dan 90°C)
- Gebruik het toestel niet in ruimtes waar zich explosief gas bevindt of terwijl u aan het werk bent met brandbare oplosmiddelen, vernissen of lijmen.
- Als de snoerset beschadigd raakt en u hem moet vervangen, doe dit dan nooit zelf! Neem het product mee naar een erkend installateur of naar een persoon met vergelijkbare kennis en vaardigheden om risico's of gevaar te voorkomen.
- Het apparaat moet zo worden geplaatst dat de stekker altijd bereikbaar is.
- Bevestig het product niet op een wand van synthetisch materiaal.

2. WANDMONTAGE





- Bevestig het toestel uitsluitend verticaal met het uitblaasrooster naar beneden;
- Dit toestel is voorzien van dubbele elektrische isolatie (klasse II) en heeft daarom geen aardeaansluiting nodig.
- Dit toestel moet correct geïnstalleerd worden in overeenstemming met de voorschriften die gelden in het land waar het geïnstalleerd wordt.
- In vochtige ruimtes zoals badkamers of keukens moet het aansluitpunt minimaal 25 cm boven de vloer worden geïnstalleerd. De elektrische aansluiting dient conform wet-en regelgeving aangesloten te worden op de voeding
- Houd altijd de minimale afstanden aan tot wanden, meubilair en/of voorwerpen zoals aangegeven in afbeelding 2. Installeer het product nooit zodanig dat de afstand tussen de vloer en de onderkant van het product kleiner is dan 60 cm:
 - Boor vier gaten met een diameter van 6mm in de wand, zoals weergegeven in afbeelding 3;
 - Plaats de vier wandpluggen die met het product zijn meegeleverd;
 - Bevestig de wandbeugel met de 4 schroeven zoals weergegeven in afbeelding 4.
- Volg onderstaande stappen om één of beide handdoekhouders aan het product te bevestigen voordat u het product aan de wandbeugel ophangt:
 - Plaats de M6 x 12mm schroeven aan beide uiteinden van de handdoekrekken en zet ze vast met de T-moer zoals weergegeven in afbeelding 5-A;
 - Draai de T-moer een klein beetje aan maar draai niet helemaal door tot het einde, zodat hij in het profiel van de handdoekverwarmer past (afbeelding 5-B);
 - Schuif de handdoekhouder van boven naar beneden en let daarbij op dat het glas of de spiegel niet beschadigd raakt (afbeelding 5-C);
 - Schuif de handdoekhouder naar beneden tot aan de gewenste positie (afbeelding 5-D);
 - Beweeg de handdoekhouder naar de voorzijde van het toestel totdat de eerder bevestigde T-moeren in de profielen aan weerszijden van het product zitten (afbeelding 6-A/B);
 - Draai de schroeven aan de uiteinden van de houder volledig vast totdat de T-moer draait en vastklikt in het profiel (afbeelding 6-C).
- Volg onderstaande stappen om het product aan de wand te bevestigen nadat de handdoekhouders zijn bevestigd:
 - Hang het product op aan de bovenste haken van de wandbeugel (afbeelding 7-A/B);
 - Draai de onderkant van het product naar de wand toe totdat de 2 veerklemmen aan de zijkanten op hun plaats klikken in het achterpaneel van het toestel (afbeelding 7-C).

3. FILTER

- Dit product is uitgerust met een filter om het verwarmingselement te beschermen tegen stof en vuil.
- Het filter kan worden verwijderd en is daardoor eenvoudig met water te reinigen (afbeelding 8-A/B).
- Om ervoor te zorgen dat het toestel in goede staat blijft, dient u het filter om de zes maanden te reinigen en HET NA AFLOOP WEER TERUG TE PLAATSEN (afbeelding 8-C).
- De gebruiker wordt er iedere 120 werkuren aan herinnerd dat het filter aan de achterzijde van het product moet worden gereinigd. Als waarschuwing gaat het  icoontje knipperen en verschijnt een roulerende boodschap op het display: sur l'afficheur et l'apparition de l'inscription de l'inscription qui défile

" PULIRE FILTRO - CLEAN FILTER - NETTOYER FILTRE ".



- Zelfs als de bovenstaande boodschap op het display te zien is, blijft het product werken in actieve modus op het moment dat het bericht verschijnt.
- Na het indrukken van de  of  toets zal de tekst van het display verdwijnen, maar blijft het waarschuwingsicoontje  branden. De tekst verschijnt opnieuw zodra de fanheater nog een uur heeft aangestaan.
- Door de  toets ingedrukt te houden terwijl het bericht wordt weergegeven, wordt de ingebouwde teller gereset en zal het bericht opnieuw worden weergegeven zodra de volgende 120 werkuren voorbij zijn. Het resetten wordt bevestigd door de boodschap "donE", die gedurende 5 seconden op het display verschijnt.

4. HANDDOEKEN

- Hang de handdoeken altijd goed uitgevouwen op aan de houder (afbeelding 9-A);
- Rol de handdoeken niet op tussen de houder en het glas (afbeelding 9-B);
- Hang de handdoeken niet over het product heen (afbeelding 9-C) en plaats de handdoeken ook niet op een andere manier die afwijkt van de juiste.

5. TELEFOONHOUDER EN OPLADER

- Het product is voorzien van een telefoonhouder. Deze bevindt zich aan de rechterkant, boven de hoofdschakelaar. Om van de steun gebruik te maken hoeft u hem enkel 90° rechtop te draaien (afbeelding 10).
- Een telefoon kan worden opgeladen met behulp van de 5V 2A USB-poort die zich boven de hoofdschakelaar bevindt. Open het beschermkapje en sluit de USB-kabel aan die geschikt is voor uw apparaat (afbeelding 11-A).
- Aan de onderkant van de houder zit een opening waar u de kabel doorheen kunt steken om uw apparaat op te laden met behulp van de USB-poort (afbeelding 11-B).

6. BESCHRIJVING VAN COMMANDO'S EN WERKING

- Aan de rechterkant van het toestel bevindt zich een dubbelpolige elektromechanische AAN/UIT-schakelaar. Als het product wordt uitgeschakeld dan wordt de stroomtoevoer naar alle interne componenten van het product onderbroken.
- Op het voorpaneel zijn de volgende regelopties aanwezig (afbeelding 12):
 - A - Display
 - B - Toon en verhoog
 - C - Toon en verlaag
 - D - Selectie werkingsmodus / Instellingen
 - E - Geprogrammeerde modus
 - F - Turbomodus
 - G - Aan / Stand-by
 - H - Led-lichtje van de geprogrammeerde modus
 - I - Led-lichtje van de turbomodus
 - K - Led-lichtje van de werking

Deze elektrische radiator kent 3 verschillende werkingsmodi, die hieronder zijn beschreven:

Automatische modus

De elektrische radiator kan in automatische modus werken om één van de onderstaande temperaturen te bereiken en te handhaven:

- Comfort-temperatuur (ingesteld door de gebruiker);
- Eco-temperatuur (automatisch gelijk aan Comfort-temperatuur – 3,5°C);
- Antivorst-temperatuur (vast op 7°C).

Naast deze modi kan het product ook worden ingesteld om:

- De verwarming aan de voorzijde gedurende 60 min te activeren, uitsluitend om de handdoeken te verwarmen of te laten drogen;
- De commando's op te volgen die afkomstig zijn van een externe pilot wire centrale (uitsluitend van toepassing voor de Franse markt).

Geprogrammeerde modus

Dit product kan op uurbasis geprogrammeerd worden voor alle dagen van de week. Voor ieder uur van de dag kan de referentietemperatuur worden vastgesteld die bereikt/aangehouden moet worden. U kunt daarbij kiezen tussen Comfort, Eco en Antivorst.



In de geprogrammeerde modus is de functie voor het detecteren van een open raam uitgeschakeld, zodat het product het temperatuurprofiel dat de gebruiker heeft ingesteld, op de juiste manier kan volgen.

Turbomodus

Het product werkt gedurende de vooraf ingestelde periode, waarbij zowel de warmte uitstralende voorzijde als de ingebouwde fanheater aan de onderzijde aangaan. De werking is continu en wordt niet geregeld met behulp van de thermostaat en is niet afhankelijk van de eerder ingestelde temperatuur. Na afloop van de ingestelde tijd schakelt het product over naar de Stand-by-modus.

7. LED-KLEUREN

- Op het product bevinden zich 3 verschillende led-lichten:
- Led-licht links van de knop voor de Geprogrammeerde modus (afbeelding 12 H)
 - De led is rood als de Geprogrammeerde modus aanstaat. Hij gaat uit als de Geprogrammeerde modus wordt uitgeschakeld.
- Led-licht links van de knop voor de Turbomodus (afbeelding 12-I)
 - De led is rood als de Turbomodus aanstaat. Hij gaat uit als de Turbomodus wordt uitgeschakeld.
- Led-licht links van de AAN / Stand-by-knop (afbeelding 12-K)
 - De led is rood als het product AAN staat en verwarmt;
 - De led is groen als het product AAN staat en niet meer verwarmt omdat
 - De ingestelde Comfort-temperatuur is bereikt.
 - De led is uitgeschakeld als het product Stand-by staat.

8. GEBRUIK VAN DE FANHEATER

CENTRALE AAN/UIT-SCHAKELAAR (aan de rechterkant van het product)

De voeding van het product wordt aangestuurd door een elektromechanische AAN/UIT-schakelaar. Door het uitschakelen van de fanheater wordt de stroomtoevoer naar de printplaat afgesloten, waardoor alle opgeslagen informatie verloren gaat zodra er 30 minuten geen stroomtoevoer is geweest. We raden aan deze schakelaar uitsluitend te gebruiken als u gedurende lange tijd geen gebruik maakt van het product en om voor korte onderbrekingen in plaats daarvan gebruik te maken van de aan/stand-by-knop. Op die manier zullen de opgeslagen instellingen niet verloren gaan.

Als het product voor het eerst in gebruik wordt genomen of als de stroomtoevoer gedurende meer dan 30 minuten is weggefallen, verschijnt er als het product AAN staat 00:00 op het display en begint de tijdregistratie vanaf die waarde te lopen.

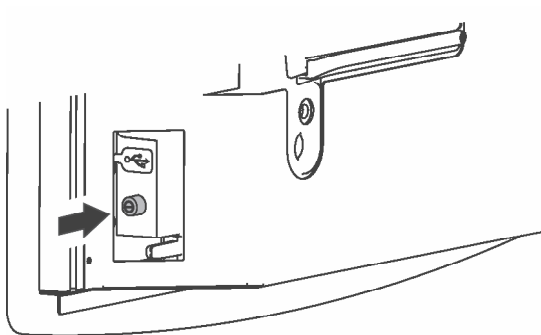

STAND-BY-KNOP



Met deze knop kan het product aan of stand-by worden gezet. De LED links van de knop is:

- Uit als het product stand-by staat
- Groen als het product aanstaat maar niet aan het opwarmen is
- Rood als het product aanstaat en aan het opwarmen is



























Zodra het product wordt aangezet, schakelt het automatisch over op de werkingsmodus en de referentietemperatuur die golden op het moment waarop het de laatste keer werd uitgezet (dit geldt niet voor de turbomodus en de handdoekverwarmingsmodus, waarbij het product opnieuw aangaat in de comfortmodus).

Als het product nieuw is of als de stroomtoevoer gedurende meer dan 30 minuten onderbroken is geweest, dan gaat de radiator aan in de comfortmodus en is de standaard referentietemperatuur 23°C.

INSTELLINGEN

Met de knoppen ,  en , kunt u de huidige tijd en dag van de week aanpassen (1 = maandag). Ook kunt u de Comfort-temperatuur aanpassen en de functie voor openraamdetectie activeren of deactiveren.

Bijvoorbeeld: Om het toestel in te stellen op 08:30, dinsdag en een Comfort-temperatuur van 25°C en om de openraamdetectie in te schakelen als deze eerder was uitgeschakeld, volgt u de onderstaande stappen:

	Tijd instellen
	Activeer/bewerk het display door de knop  gedurende minstens 3 seconden ingedrukt te houden.
00:00	De twee uren cijfers knipperen
 	Selecteer het huidige uur met behulp van de knoppen  en 
	Druk de knop  in om te bevestigen
08:00	De twee minuut cijfers knipperen
 	Selecteer de huidige minuten met behulp van de knoppen  en 
	Druk de knop  in om te bevestigen
	Dag van de week instellen
d: 1	Nadat u de huidige minuten hebt bevestigd, begint de dag van de week te knipperen (1=maandag).
 	Selecteer de huidige dag met behulp van de knoppen  en 
	Druk de knop  in om te bevestigen
	Comfort-temperatuur instellen (De Eco-temperatuur wordt hierdoor automatisch ingesteld; Eco-temperatuur = Comfort-temperatuur – 3,5°C)
23 °C	Nadat u de huidige dag hebt bevestigd, begint de Comfort-temperatuur te knipperen
 	Selecteer de gewenste temperatuur met behulp van de knoppen  en 
	Druk de knop  in om te bevestigen
	Openraamdetectie

	Nadat u de waarde van de Comfort-temperatuur hebt bevestigd, begint het raamsymbool te knipperen.
	Selecteer AAN of UIT met behulp van de knoppen en .
	Druk de knop in om te bevestigen en het menu instellingen te verlaten.

OPENRAAMDETECTIE

Deze functie maakt het mogelijk een open raam te detecteren en automatisch de Antivorst werkingsmodus te activeren. Als deze functie is ingeschakeld en gereed is om de Antivorstmodus in te stellen zodra een open raam gedetecteerd wordt, licht er onder in het display een speciaal icoontje op.

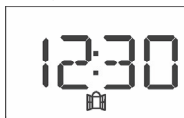

Als er bij normale werking een temperatuurdaling in de ruimte wordt waargenomen, dan wordt automatisch de Antivorstmodus ingeschakeld om energie te besparen. Het icoontje knippert om aan te geven dat de openraamfunctie actief is.

De normale werking wordt niet automatisch gereset, maar wordt verkregen door een van de zes knoppen op het product in te drukken.



- Of deze functie het goed doet kan afhangen van de plek in de ruimte waar de radiator zich bevindt, van tocht, van de buitentemperatuur en van hoe lang het raam open blijft staan.
- De functie voor openraamdetectie kan uitsluitend worden gebruikt in de Comfort-, Eco- en Pilot wire-modus.

COMFORT-TEMPERATUUR WEERGEVEN/WIJZIGEN

U kunt op ieder moment de ingestelde Comfort-temperatuur controleren door eenmaal de knop of in te drukken wanneer het systeem in Comfort-, Pilot wire- of Geprogrammeerde modus staat. Als u de knop nog een keer indrukt kunt u de ingestelde temperatuur wijzigen.

Als de Eco-modus aanstaat, zal het product automatisch terugkeren naar de Comfort-temperatuur als u de knop indrukt. U hoeft dan niet te wachten tot de sensor gedurende minimaal 2 minuten detecteert dat er iemand in de ruimte aanwezig is.

Mocht u de comfort-temperatuur willen bekijken en/of wijzigen zonder de ECO-modus te verlaten, druk dan eerst de knop in. De Eco-modus wordt altijd aangegeven door het groene led-lampje.

Let op: De temperatuur die door de interne sensor van het product wordt gemeten, is representatief voor de omgevingstemperatuur in de nabije omgeving van het product en kan verschillen van de temperatuur die met behulp van andere instrumenten in andere delen van de ruimte wordt gemeten. Dat verschil kan afhankelijk zijn van diverse factoren, bijvoorbeeld:

- de plek van installatie: sommige delen van de ruimte kunnen te maken hebben met tocht of stilstaande warme lucht die de meting van de sensor beïnvloeden;
- bevestiging aan een buitenmuur waardoor de gemeten temperatuur lager kan uitvallen dan de werkelijke temperatuur in de ruimte, omdat een buitenmuur normaal gesproken kouder is dan een binnenmuur;
- een groot aantal handdoeken op de houder kan de luchtcirculatie belemmeren. De sensor kan hierdoor een temperatuur meten die hoger is dan de werkelijke temperatuur in de ruimte;
- onstabiele omstandigheden: een evaluatie moet plaatsvinden onder stabiele werkomstandigheden. Om deze reden mag de comforttemperatuur pas 60 minuten na de laatste wijziging worden gewijzigd. Het is niet mogelijk om de temperatuur die het product in de ruimte in stand houdt correct te bepalen als de comforttemperatuur steeds binnen korte tijd wordt gewijzigd.



Als er bij stabiele werkomstandigheden een verschil wordt waargenomen tussen de ingestelde temperatuur en de temperatuur in de ruimte, dient u het verschil te meten en vervolgens de comforttemperatuur van het product te verhogen of te verlagen met de exacte waarde van het gemeten verschil.

AUTOMATISCHE MODUS

Door de knop  in te drukken kunt u achtereenvolgens de volgende automatische werkingsmodi activeren:

- **Comfort**
Het product selecteert automatisch het vermogen dat nodig is om de Comfort-temperatuur die de gebruiker heeft ingesteld, te bereiken en in stand te houden. Boven in het display verschijnt het symbool .
- **Eco**
Het product selecteert automatisch het vermogen die nodig is om de Eco-temperatuur te bereiken en in stand te houden. De Eco-temperatuur is gelijk aan de Comfort-temperatuur – 3,5°C. Boven in het display verschijnt het symbool .
- **Antivorst**
Het product selecteert automatisch het vermogen dat nodig is om de antivorst-temperatuur te bereiken en in stand te houden. De antivorst-temperatuur is gelijk aan $7 \pm 3^\circ\text{C}$. Boven in het display verschijnt het symbool .
- **Handdoekverwarmer**
Het product activeert verwarming van het voorste oppervlak om handdoeken warm te houden of te drogen (deze verwarming wordt NIET geregeld door de thermostaat). De werkingsduur is ingesteld op een vaste tijd van 60 minuten en kan niet worden aangepast. Als de werkingstijd voorbij is, schakelt het product over naar de Stand-by-modus. Tijdens werking verschijnt het symbool  boven in het display en wordt in plaats van de huidige tijd de resterende tijd aangegeven.
- **Pilote wire**
In deze modus werkt het product volgens de signalen die door een pilot wire centrale worden ontvangen (niet meegeleverd). Boven in het display verschijnt het symbool  (uitsluitend van toepassing voor de Franse markt).

WEEKPROGRAMMA

- Met de Geprogrammeerde  kan voor ieder uur van de dag en elke dag van de week afzonderlijk de gewenste temperatuur worden ingesteld, waarbij u kunt kiezen tussen Comfort, Eco (gelijk aan de Comfort-temperatuur minus 3.5°C) of Antivorst.
- Door de knop  kort in te drukken kunt u de geprogrammeerde werking activeren of deactiveren. Als u de knop lang ingedrukt houdt ($> 3''$), opent u het menu bekijken/wijzigen. Als het product helemaal nieuw is, dan is het onderstaande ingesteld als standaardprogramma:

Altijd Antivorstmodus, met uitzondering van de Comfortmodus gedurende de volgende uren:

- Maandag t/m vrijdag van 06:00 tot 08:00 uur;
- Zaterdag en zondag van 08:00 tot 10:00 uur.



Druk de speciale knop  in om de programmamodus snel te activeren!

PVolg onderstaande stappen om het programma te bekijken of te wijzigen:

Druk de knop  pin en houd deze gedurende 3 seconden ingedrukt om het menu te openen:

	Activeer het display / bewerk door de knop  gedurende minstens 3 seconden ingedrukt te houden.
d: 1	Op het display wordt de dag weergegeven, in dit geval dag 1 (maandag).
	Druk op de knoppen  en  om de verschillende uren van de dag weer te geven, beginnend bij "00" (een uur loopt van 00:00 tot 00:59)



De referentietemperatuur die voor het geselecteerde tijdstip is ingesteld, wordt aangegeven doordat het bijbehorende icoontje aangaat:



Comfort ingesteld door de gebruiker



Eco = Comfort – 3,5°C



Antivorst (temperatuur van 7°C)

De gewenste referentietemperatuur kan worden aangepast door de knop in te drukken. De hierboven weergegeven icoontjes gaan achtereenvolgens aan en geven de referentietemperatuur aan. Rechts van de tijd staat een letter die eveneens de referentietemperatuur aangeeft: C = Comfort, E = Eco, I = Antivorst.

23: I

Gebruik de knoppen en om de uren en de knop om de temperatuur die voor ieder uur van dag 1 is ingesteld, weer te geven of aan te passen. Zodra u aankomt bij 23 uur, zal het systeem zodra u de knop opnieuw indrukt, verdergaan met het programmeren van dag 2:

d: 2

Op dit moment kunt u ervoor kiezen om de temperatuur weer te geven of aan te passen voor de afzonderlijke uren van dag 2, of om dag 2 precies zo in te stellen als dag 1. In het eerste geval gebruikt u de knoppen en zoals eerder is aangegeven voor dag 1, in het laatste geval drukt u eenvoudig de knop nog een keer in. Hierdoor wordt dag 2 automatisch hetzelfde ingesteld als dag 1 en gaat het systeem verder naar het begin van dag 3. Deze procedure kan worden herhaald totdat dag 7 geprogrammeerd is:



Als u na het programmeren van dag 7, of op enig moment tijdens het programmeren, de knop indrukt, wordt het programma bevestigd en opgeslagen.

End

Op het display verschijnt "End" en als de knop nogmaals wordt ingedrukt, zal het zojuist vastgelegde programma worden opgeslagen.

donE

Als op het display gedurende enkele seconden "donE" verschijnt, bevestigt dit dat de procedure op de juiste wijze is afgerond. Het product keert terug naar de werkingsstatus die voor de huidige tijd en dag geprogrammeerd is.

Let op:



- U kunt de procedure om het programma te bekijken of aan te passen op ieder moment afbreken door op de Stand-by-knop te drukken. Niet-opgeslagen wijzigingen zullen dan verloren gaan;
- Tijdens het programmeren zijn de verwarmingselementen ontkoppeld en geeft het product geen warmte af.

TURBOMODUS

- Het toestel werkt gedurende de vooringestelde periode en schakelt zowel de verwarming aan de voorzijde in, als de fanheater die aan de onderkant van de radiator is ingebouwd. De werkingsperiode kan eenvoudig worden ingesteld op 10, 20, 30 of 60 minuten door herhaaldelijk op de Turbo knop te drukken.
- Op het display verschijnt het icoontje van de Turbofunctie, de waakvlam die aangeeft dat de verwarming is ingeschakeld en de resterende werkingstijd:

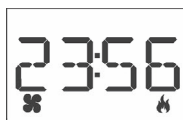

- U kunt de Turbofunctie op elk moment uitschakelen door eenvoudig de knop in te drukken.

9. Vergrendelfunctie



Open de vergrendelfunctie door de knop  gedurende minstens 15 seconden ingedrukt te houden. Het is normaal als de tijd na 3 seconden begint te knipperen. Haal je vinger niet weg van de knop totdat "LOCK" op het display verschijnt



Druk de knop  in om de Vergrendelfunctie te activeren. Op het display verschijnt ON en onder in het display wordt het vergrendelsymbool weergegeven:



Druk de knop  in om de Vergrendelfunctie de deactiveren. Op het display verschijnt OFF:



Bevestig de gekozen instelling door de knop  in te drukken. Het systeem keert terug naar de werkingsmodus die als laatste actief was.

10. PROBLEMEN OPLOSSEN

- Bij oververhitting zal het veiligheidssysteem op het apparaat de verwarmingselementen en de motor automatisch uitschakelen. Als dit gebeurt, moet u:
 - De fanheater uitschakelen en deze gedurende 15 à 20 minuten laten afkoelen.
 - Controleren of het stoffilter niet volledig verstopt is en het indien nodig schoonmaken. Vergeet het filter na afloop niet terug te plaatsen.
 - Alle andere mogelijke oorzaken van oververhitting wegnemen (denk aan obstakels voor het luchtinlaat- of uitlaatrooster, of aan ophopingen van vuil).
 - Zet de fanheater weer aan en controleer of hij goed werkt.
- Als de touch control commando's geblokkeerd zijn of niet goed reageren op digitale druk, dan dient u het toestel uit te zetten met behulp van de elektromechanische schakelaar die zich aan de rechterkant van het toestel bevindt. Zet het toestel vervolgens weer aan met behulp van dezelfde schakelaar.

11. ONDERHOUD

- Dit product vereist geen speciaal onderhoud.
- Reinig het product om de 6 maanden met een droge doek.
- Als het product gerepareerd moet worden, neem dan contact op met een erkend installateur geautoriseerd technisch servicecentrum.
- Kies als u de voedingskabel vervangt voor een 2x1,00mm² kabel type H05VV-F <HAR>. Dit mag uitsluitend gedaan worden door gekwalificeerd personeel en nooit door de eindgebruiker. Dit om te voorkomen dat het apparaat beschadigd raakt en dat de eindgebruiker gevaar loopt.

12. JURIDISCHE MEDEDELING



Milieu en recycling

Help ons het milieu te beschermen door de verpakking weg te gooien in overeenstemming met de nationale regelgeving voor afvalverwerking.

Recycling van afgedankte apparaten

Apparaten met dit etiket mogen niet worden weggegooid samen met het normale huisvuil. Ze moeten apart worden verzameld en weggegooid in overeenstemming met de lokale regelgeving.

NL - Informatie-eisen voor elektrische toestellen voor lokale ruimteverwarming

Typeaanduiding(en): HR DREAM					
Item	Symbol	Waarde	Eenheid	Item	Eenheid
Warmteafgifte				Type warmte-input, uitsluitend voor elektrische warmteopslagtoestellen (selecteer één)	
Nominale warmteafgifte	P_{nom}	1,5	kW	Handmatige sturing van de warmteopslag, met geïntegreerde thermostaat	neen
Minimale warmteafgifte (indicatief)	P_{min}	0,3	kW	Handmatige sturing van de warmteopslag, met kamer- en/of buitentemperatuurfedback	neen
Maximale continue warmteafgifte	$P_{max,c}$	1,5	kW	Elektronische sturing van de warmteopslag, met kamer- en/of buitentemperatuurfedback	neen
Aanvullend elektriciteitsverbruik				Door een ventilator bijgestane warmteafgifte	neen
Bij nominale warmteafgifte	$e_{l,max}$	1,500	kW	Type warmteafgifte/sturing kamertemperatuur (selecteer één)	
Bij minimale warmteafgifte	$e_{l,min}$	0,300	kW	Eentrapswarmteafgifte, geen sturing van de kamertemperatuur	neen
In stand-bymodus	$e_{l,SB}$	0,00029	kW	Twee of meer handmatig in te stellen trappen, geen sturing van de kamertemperatuur	neen
				Met mechanische sturing van de kamertemperatuur door thermostaat	neen
				Met elektronische sturing van de kamertemperatuur	neen
				Elektronische sturing van de kamertemperatuur plus dag-tijdschakelaar	neen
				Elektronische sturing van de kamertemperatuur plus week-tijdschakelaar	ja
				Andere sturingsopties (meerdere selecties mogelijk)	
				Sturing van de kamertemperatuur, met aanwezigheidsdetectie	neen
				Sturing van de kamertemperatuur, met openraamdetectie	ja
				Met de optie van afstandsbediening	neen
				Met adaptieve sturing van de start	neen
				Met beperking van de werkingstijd	neen
				Met black-bulbsensor	neen
Contactgegevens	Lucht LHZ Elektroheizung GmbH & Co. KG Reinhard-Schmidt, Str.1 D-09217 Burgstädt				

Bevor Sie die Heizung in Betrieb nehmen, lesen Sie diese Anleitung sorgfältig durch, um Schäden und gefährliche Situationen zu vermeiden. Jede andere Verwendung als die in dieser Bedienungsanleitung beschriebene kann zu Bränden, Stromschlägen oder Verletzungen führen und führt zum Erlöschen aller Garantien.

Die Garantie gilt nicht für Mängel, Verschlechterungen, Verluste, Verletzungen oder Schäden, die durch Missbrauch dieser Heizung verursacht wurden. Die durch das Staatsrecht vorgeschriebenen Rechte werden nicht beeinträchtigt. Keine der Bedingungen dieser Garantie ist so auszulegen, dass sie Bedingungen oder Garantien ausschließt, die von Gesetzen impliziert werden, die nicht ausgeschlossen oder geändert werden können.

Entfernen Sie die Verpackung und überprüfen Sie das Produkt auf Beschädigungen. Versuchen Sie bei Defekten und Beschädigungen nicht selbst zu reparieren, sondern wenden Sie sich an Ihren Händler.

Lassen Sie Kinder nicht mit der Verpackung spielen und schützen Sie die Umwelt, indem Sie die Verpackung gemäß den nationalen Vorschriften für die Abfallverarbeitung entsorgen.

1. SICHERHEITSHINWEISE

- Dieses Gerät ist für den normalen Haushaltsgebrauch vorgesehen und nicht für den Einsatz in gewerblichen / industriellen Umgebungen, in Fahrzeugen oder an Bord von Schiffen oder Flugzeugen.
- Dieses Gerät kann von Kindern ab 8 Jahren und Personen mit eingeschränkten körperlichen, sensorischen oder geistigen Fähigkeiten oder mangelnden Erfahrungen und Kenntnissen verwendet werden, wenn sie auf sichere Weise beaufsichtigt oder unterrichtet wurden und die Gefahren verstehen. Kinder dürfen nicht mit dem Gerät spielen. Reinigung und Wartung des Benutzers dürfen nicht von Kindern ohne Aufsicht durchgeführt werden. Children of less than 3 years should be kept away unless continuously supervised.
- Kinder im Alter von 3 Jahren und unter 8 Jahren dürfen das Gerät nur ein- oder ausschalten, wenn es in der vorgesehenen normalen Betriebsstellung aufgestellt oder installiert wurde und sie eine Aufsicht oder Anweisung zur sicheren Benutzung des Geräts erhalten haben und die damit verbundenen Gefahren verstehen. Kinder im Alter von 3 Jahren und unter 8 Jahren dürfen das Gerät nicht anschließen, regulieren und reinigen oder Wartungsarbeiten durchführen.
- **VORSICHT - Einige Teile dieses Produkts können sehr heiß werden und Verbrennungen verursachen. Besondere Aufmerksamkeit muss dort gegeben werden, wo Kinder und schutzbedürftige Menschen anwesend sind.**

- Vergewissern Sie sich, dass Ihre Versorgungsleistung mit der Angabe auf dem Typenschild übereinstimmt: 230V ~, 50Hz.
- Diese Heizung ist wasserdicht nach IPX4. Es kann daher in Badezimmern oder anderen Bereichen verwendet werden, die Feuchtigkeit ausgesetzt sind, **SOFERN ES NICHT INNERHALB VON BADEWANNEN ODER DUSCHEN INSTALLIERT IST**. Das bedeutet, dass es nicht in den Bereichen installiert werden kann, die in Bild 1 mit VOLUME 1 gekennzeichnet sind.
- Die IPX4-Schutzstufe ist garantiert, vorausgesetzt, die Gummikappe, die den USB-Port schützt und schließt, ist ordnungsgemäß angebracht und geschlossen.
- Bringen Sie die Heizung während der Funktion in eine sichere Position:
 - mindestens 1m von brennbaren Gegenständen oder Möbeln entfernt;
 - nicht weniger als 1 m Freiraum vor der Heizung
 - nicht direkt unter einer Steckdose.
- Lassen Sie keine Tiere oder Kinder das Gerät berühren oder mit ihm spielen. **AUCHTUNG!** Das Luftaustrittsgitter wird während des Betriebs heiß (mehr als 90 ° C)
- Verwenden Sie das Heizgerät nicht in Räumen mit explosiven Gasen oder unter Verwendung von brennbaren Lösungsmittel, Firnissen oder Klebstoffen.
- Wenn das Kabelset beschädigt ist und Sie es ändern müssen, tun Sie es nicht selbst! Bringen Sie das Produkt zu einem autorisierten Kundendienst oder zu einer Person mit ähnlichen Fähigkeiten und Kenntnissen, um jegliches Risiko zu vermeiden.
- Das Gerät muss so positioniert werden, dass der Stecker immer zugänglich ist.
- Montieren Sie das Produkt nicht an Wänden aus Kunststoff.

2. WANDBEFESTIGUNG





- Befestigen Sie das Heizgerät nur in vertikaler Position mit dem Luftauslassgitter nach unten;
- Diese Heizung ist mit einer doppelten elektrischen Isolationsschaltung (Klasse II) ausgestattet und benötigt daher keine Erdverbindung.
- Dieses Heizgerät muss gemäß den im Installationsland geltenden Vorschriften korrekt installiert werden.
- In nassen Räumen wie Badezimmern oder Küchen muss die Anschlussklemme mindestens 25 cm über dem Boden installiert werden. Der elektrische Anschluss an die Stromversorgung muss auch mit einem zweipoligen Schalter mit einem Mindestabstand zwischen den Kontakten ausgestattet sein, der eine vollständige Trennung gemäß den Bedingungen der Überspannungskategorie III ermöglicht.
- Beachten Sie immer die Mindestabstände zu Wänden, Möbeln und / oder Gegenständen, wie in Abbildung 2 gezeigt. Installieren Sie das Produkt niemals so, dass der Abstand zwischen Boden und Unterseite des Produkts weniger als 600 mm beträgt:
 - Bohren Sie vier Löcher mit 6 mm Durchmesser in die Wand, wie in Bild 3 gezeigt;
 - Stecken Sie die vier mitgelieferten Dübel ein.
 - Befestigen Sie die Wandhalterung mit den 4 Schrauben wie in Bild 4 gezeigt.Um eine oder beide Handtuchhalter am Produkt zu befestigen, bevor Sie es an die Wandhalterung hängen, gehen Sie wie folgt vor:
 - Schieben Sie die Schraube M6 x 12mm am Ende der Handtuchhalterung ein und befestigen Sie die T-Mutter wie in Abbildung 5-A gezeigt.
 - Die T-Mutter muss nur leicht angeschraubt werden und nicht am Ende festgezogen werden, damit sie in das Profil des Handtuchwärmers eindringt (Bild 5-B);
 - Schieben Sie den Handtuchhalter von oben, und achten Sie darauf, das Glas oder den Spiegel nicht zu zerkratzen (Abbildung 5-C).
 - Schieben Sie die Handtuchstange bis zur gewünschten Position (Bild 5-D).
 - Schieben Sie den Handtuchhalter in Richtung der Vorderseite des Heizgerätes, bis die zuvor fixierten Muttern in die seitlichen Profile des Produkts eintreten (Bild 6-A / B).
 - Ziehen Sie die Schrauben am Ende der Schiene fest an, bis sich die T-Mutter dreht und im Profil einrastet (Abbildung 6-C).
- Wandbefestigung, nachdem die Handtuchhalter befestigt wurden:
 - Hängen Sie das Produkt an die oberen Haken der Wandhalterung (Bild 7-A / B);
 - Drehen Sie den unteren Teil des Produkts in Richtung der Wand, bis die 2 seitlichen Federhaken in der Rückseite der Heizung einrasten (Abbildung 7-C).

3. FILTER

- Dieses Produkt ist mit einem Filter ausgestattet, der das Heizelement vor Staub und Schmutz schützt.
- Der Filter ist abnehmbar und kann leicht mit Wasser gereinigt werden (Bild 8-A / B).
- Um das Heizgerät in einwandfreiem Zustand zu halten, reinigen Sie den Filter einmal alle sechs Monate. ERINNERN SIE SICH, DIESEN NACHHER WIEDER EINZUSETZEN (Abbildung 8-C).
- Alle 120 Arbeitsstunden wird der Benutzer über die Notwendigkeit informiert, den Filter auf der Rückseite des Produkts zu reinigen. Die Warnung wird durch das Flashen des Symbols  und eine laufende Meldung auf dem Display angezeigt, die lautet:

" PULIRE FILTRO - CLEAN FILTER - NETTOYER FILTRE ".



- Auch wenn auf dem Display die oben angegebene Meldung angezeigt wird, arbeitet das Produkt weiterhin in dem Modus, der zum Zeitpunkt der Benachrichtigung aktiv war.
- Wenn die Taste  oder  gedrückt wird, wird der Text aus der Anzeige entfernt und das Warnsymbol  bleibt eingeschaltet. Der Text wird erneut angezeigt, wenn der Heizlüfter eine weitere Stunde lief.
- Wenn Sie die Taste  gedrückt halten, während die Benachrichtigung angezeigt wird, wird der integrierte Zähler zurückgesetzt und die Benachrichtigung wird nach weiteren 120 Arbeitsstunden erneut angezeigt. Die Bestätigung des Zurücksetzens erfolgt durch eine Meldung auf dem Display für 5 Sekunden "donE".

4. HANDTÜCHER

- Legen Sie die Handtücher immer gut über die Schienen (Bild 9-A);
- Rollen Sie die Handtücher nicht zwischen den Schienen und dem Glas (Bild 9-B);
- Decken Sie das Produkt nicht mit den Handtüchern ab (Bild 9-C) und legen Sie die Handtücher nicht auf eine andere Art und Weise als die Beschriebene.

5. TELEFONSUPPORT UND LADEGERÄT

- Das Produkt verfügt über eine Halterung für ein Telefon, das sich auf der rechten Seite über dem Hauptschalter befindet. Um die Halterung zu verwenden, drehen Sie sie einfach im Uhrzeigersinn um 90 ° (Abbildung 10).
- Ein Telefon kann über den 5V 2A USB-Anschluss über dem Hauptschalter aufgeladen werden. Öffnen Sie die Schutzkappe und schließen Sie das USB-Kabel an, das für Ihr Gerät geeignet ist (Abbildung 11-A).
- Die Unterseite der Halterung verfügt über eine Öffnung, durch die das Kabel zum Aufladen des Geräts über den USB-Anschluss geführt werden kann (Abbildung 11-B).

6. BEFEHLSBESCHREIBUNG UND FUNKTIONSWEISE

- Der Heizer ist an seiner rechten Seite mit einem zweipoligen elektromechanischen Ein- / Ausschalter ausgestattet. Beim Ausschalten des Produkts wird die Versorgungsspannung von allen internen Komponenten getrennt
- Die folgenden Bedienelemente sind auf der Vorderseite verfügbar (Abbildung 12):

A - Display

B - Zeigen und erhöhen

C - Zeigen und verringern

D - Funktionswahlschalter / Einstellungen

E - Programmierter Modus

F - Turbomodus

G - Ein / Stand-by

H - Programmierter Modus LED Licht

I - Turbo-Modus LED Licht

K - LED-Licht

Dieser Handtuchwärmer kann nach 3 verschiedenen Funktionsmodi arbeiten, die nachfolgend beschrieben werden:

Automatic Mode

Der Handtuchwärmer kann im automatischen Modus arbeiten, um eine der folgenden Temperaturen zu erreichen und aufrechtzuerhalten:

- Komforttemperatur (vom Benutzer eingestellt);
- Eco-Temperatur (gleich Komfort - 3,5 ° C);
- Frostfreie Temperatur (fixiert auf 7 ° C).

Zusätzlich zu den aufgelisteten Modi kann das Produkt auch eingestellt werden auf:

- Aktivieren Sie für 60min die Heizung der Vorderseite nur, um die Handtücher zu erhitzen / trocknen;
- Befehle, die von einer externen Pilotdraht-Steuereinheit kommen (nur für Versionen ohne Stecker. Steuerdraht-Steuereinheit nicht mitgeliefert).

Programmed Mode



Das Produkt kann stundenweise für jeden Wochentag programmiert werden. Für jede Stunde des Tages ist es möglich, die Referenztemperatur festzulegen, die erreicht / beibehalten werden soll, wobei zwischen Comfort, Eco oder Frost Free gewählt werden kann.

Im programmierten Modus ist die Erkennungsfunktion für das geöffnete Fenster deaktiviert, so dass das Produkt dem vom Benutzer definierten Temperaturprofil korrekt folgen kann.

Turbo Mode

Das Produkt arbeitet während der voreingestellten Zeitspanne sowohl auf der strahlenden Vorderseite als auch auf dem integrierten Heizlüfter. Die Funktion ist kontinuierlich und wird nicht vom Thermostat oder von der vorher eingestellten Temperatur gesteuert. Am Ende der voreingestellten Zeit wechselt das Produkt in den Stand-by-Modus.

7. LEDS FARBEN

- Es gibt 3 verschiedene LED-Dioden auf dem Produkt:
- LED links von der Programmier Taste (Bild 12-H)
 - Die LED leuchtet rot, wenn der programmierte Modus aktiviert ist. Es ist ausgeschaltet, wenn der programmierte Modus deaktiviert ist.
- LED links von der Turbo-Modus-Taste (Bild 12-I)
 - Die LED leuchtet rot, wenn der Turbo-Modus aktiviert ist. Sie ist ausgeschaltet, wenn der Turbo-Modus deaktiviert ist.
- LED-Licht links neben der ON / Stand-by-Taste (Bild 12-K)
 - Die LED leuchtet rot, wenn das Gerät eingeschaltet ist und es heizt.
 - Die LED leuchtet grün, wenn das Gerät eingeschaltet ist, aber nicht geheizt wird.
 - Die LED ist ausgeschaltet, wenn sich das Produkt im Stand-by befindet.

8. VERWENDEN DES HEIZLÜFTERS

MAIN ON / OFF SWITCH (auf der rechten Seite des Produkts platziert)

Die Stromversorgung des Produkts wird über einen elektromechanischen Ein- / Ausschalter gesteuert. Das Ausschalten des Heizlüfters unterbricht die Stromzufuhr zur Elektronikplatine und dies führt zum Verlust aller gespeicherten Informationen nach 30 Minuten Abwesenheit der Stromversorgung. Wir empfehlen, diesen Schalter nur zu verwenden, wenn Sie das Produkt längere Zeit nicht verwenden und stattdessen die ON / Standby-Steuerung für kurzfristige Unterbrechungen verwenden. Auf diese Weise verlieren Sie die gespeicherten Einstellungen nicht. Bei dem ersten Einschalten des Produkts oder bei einem Stromausfall für mehr als 30 Minuten zeigt das Display auf der ON-Position 00:00 an und beginnt mit der Zählung der von diesem Wert beginnenden Zeit.

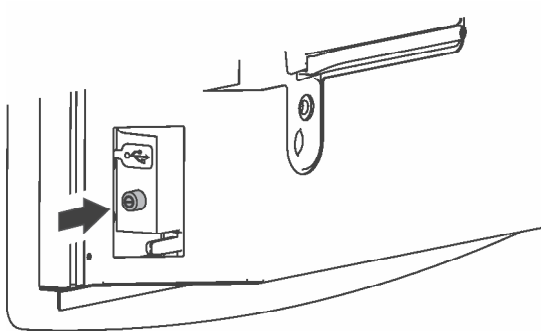

STAND-BY TASTE



Hiermit wird das Produkt eingeschaltet oder in Stand-by-Modus versetzt. Die LED links neben der Taste zeigt folgendes an:



- Aus, wenn das Produkt in Bereitschaft ist
- Grün, wenn das Produkt eingeschaltet ist, aber nicht aufheizt
- Rot, wenn das Produkt eingeschaltet ist und aufheizt



























Wenn das Produkt eingeschaltet ist, stellt es automatisch den Betriebsmodus und die Referenztemperatur zu dem Zeitpunkt wieder her, zu dem es zuvor ausgeschaltet war (mit Ausnahme des Turbo- und Handtuchwärmemodus, für den das Produkt im Komfortmodus wieder einschaltet). Ist das Produkt neu oder liegt länger als 30 Minuten ein Stromausfall an der Netzspannung an, schaltet sich der Heizkörper im Komfortmodus ein und die Standard-Referenztemperatur beträgt 23 ° C.

EINSTELLUNGEN

Mit den folgenden Tasten  und  können Sie die aktuelle Stunde und den Wochentag (1 = Montag), die Komforttemperatur und die Funktion zum Öffnen des Fensters aktivieren oder deaktivieren.

z.B.: Um 08:30 Uhr, Dienstag, Komforttemperatur von 25 ° C einzustellen und die zuvor deaktivierte Erkennung des offenen Fensters zu aktivieren, gehen Sie wie folgt vor:

	Zeiteinstellung
 3"	Aktivieren Sie die Anzeige / Bearbeitung, indem Sie die Taste  mindestens 3 Sekunden lang gedrückt halten.
00:00	Die zwei Stundenstellen blinken.

	Wähle die aktuelle Stunde mit  und  Taste
	Drücke die  Taste um zu bestätigen
08:00	Die zwei Minutenstellen blinken.
	Wähle die aktuellen Minuten mit  und  Taste
	Drücke die  Taste um zu bestätigen
	Wochentag einstellen
d: 1	Nach Bestätigung der aktuellen Minuten beginnt der Wochentag zu blinken (1 = Montag).
	Wählen Sie den aktuellen Tag mit  und  Tasten
	Drücke die  Taste um zu bestätigen
	Komforttemperatur einstellen (Eco = Komfort - 3,5 ° C)
23 °C	Nach Bestätigung des aktuellen Tages beginnt die Komforttemperatur zu blinken.
	Wählen Sie die gewünschte Temperatur mit  und  Tasten
	Drücke die  Taste um zu bestätigen
	"Offene Fenster" Erkennung
	Nach der Bestätigung der Komforttemperatur beginnt das Fenstersymbol zu blinken.
	Wählen Sie EIN oder AUS mit  und  Tasten
	Drücke die  Taste um zu bestätigen und das Einstellungs Menü zu verlassen

"Offene Fenster" Erkennung

Diese Funktion ermöglicht es, ein geöffnetes Fenster zu erkennen und die Betriebsart Frostschutz automatisch zu aktivieren. Wenn ein geöffnetes Fenster erkannt wird, leuchtet ein dediziertes Symbol im unteren Bereich des Displays auf.

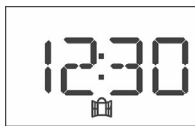

Wenn während der normalen Funktion ein Temperaturabfall im Raum beobachtet wird, wird automatisch der Frost-freie Modus aktiviert, um den Energieverbrauch zu sparen. Das Symbol blinkt, um anzuzeigen, dass die Funktion "Offenes Fenster" aktiviert ist.



Das Zurücksetzen der normalen Funktion erfolgt nicht automatisch, sondern wird durch Drücken einer der sechs Tasten des Produkts erreicht.



- Das korrekte Arbeiten dieser Funktion kann davon abhängen, wo sich der Heizkörper im Raum befindet, ob Zugluft vorhanden ist, wie die Außentemperatur ist und wie lange das Fenster geöffnet bleibt.

- Die Funktion "Offenes Fenster" kann nur in den Betriebsarten Komfort, Eco und Pilot verwendet werden.

ANZEIGE / ÄNDERUNG DER KOMFORTTEMPERATUR

Sie können die eingestellte Komforttemperatur jederzeit überprüfen, indem Sie die Taste  oder  einmal drücken, wenn sich das System im **Komfort-, Pilotkabel- oder Programmmodus** befindet. Ein weiterer Druck ändert die eingestellte Temperatur.

Hinweis: Die vom inneren Sensor des Produkts gemessene Temperatur ist repräsentativ für die Umgebungstemperatur in der Nähe und kann von der Temperatur abweichen, die mit anderen Instrumenten in anderen Bereichen des Raums gemessen wird. Dieser Unterschied kann von vielen Faktoren abhängen, einschließlich zum Beispiel:

- die Installationsposition: Einige Bereiche des Raums können durch Zugluft oder warme Luftbereiche beeinträchtigt werden, die die Sensormessung verändern;

- die Befestigung an einer Außenwand, die normalerweise kälter als die Innenwände ist, kann die Messung einer Temperatur unter der tatsächlichen Raumtemperatur liegen

- Eine volle Ladung Handtücher auf der Stützstange kann den Luftstrom behindern. Infolgedessen kann der Sensor eine Temperatur messen, die höher als die tatsächliche Raumtemperatur ist.

- instabile Bedingungen: Jede Bewertung muss unter stabilen Arbeitsbedingungen durchgeführt werden. Zu diesem Zweck sollte die Komforttemperatur nur 60 Minuten nach einer vorherigen Änderung geändert werden. Es ist in der Tat nicht möglich, die durch das Produkt aufrechterhaltene Raumtemperatur richtig zu bewerten, wenn die Komfortniveau-Temperatur in kurzer Zeit kontinuierlich geändert wird.

Wenn bei stabilen Arbeitsbedingungen ein Unterschied zwischen der eingestellten Temperatur und der Raumtemperatur festgestellt wird, messen Sie die Differenz und erhöhen oder verringern Sie dann die Komforttemperatur des Produkts mit dem exakten Wert der gemessenen Differenz.

AUTOMATIC MODE

Durch Drücken der Taste  können nacheinander folgende automatische Betriebsarten aktiviert werden:

• **Comfort**

Das Produkt wählt automatisch die Leistung aus, die erforderlich ist, um die vom Benutzer eingestellte Komforttemperatur zu erreichen und aufrechtzuerhalten. Das  Symbol schaltet sich oben im Display ein.

Eco

Das Produkt wählt automatisch die Leistung aus, die erforderlich ist, um die Eco-Temperatur zu erreichen und zu halten, die der Komforttemperatur $-3,5^{\circ}\text{C}$ entspricht. Das  Symbol schaltet sich oben im Display ein.

• **Anti-freeze**

Das Produkt wählt automatisch die Leistung aus, die zum Erreichen und Aufrechterhalten der Frostschutztemperatur erforderlich ist, die $7 + 3^{\circ}\text{C}$ entspricht. Das  Symbol schaltet sich oben im Display ein.

Towel warmer

Das Produkt aktiviert die Heizung, die NICHT vom Thermostat reguliert wird, auf der Vorderseite, um Handtücher zu erwärmen oder zu trocknen. Die Betriebszeit ist fest, nicht editierbar und auf 60 min eingestellt. Nach Abschluss dieses Vorgangs wechselt das Gerät in den Stand-by-Modus.

Während des Betriebs schaltet sich das Symbol  oben im Display ein und die verbleibende Zeit wird anstelle der aktuellen Uhrzeit angezeigt.

- **Pilot wire**

In diesem Modus arbeitet das Produkt gemäß den Signalen, die von einer Pilotdraht-Steuereinheit (nicht mitgeliefert) empfangen werden. Das  Symbol schaltet sich oben im Display ein

WOCHENPROGRAMME

Der programmierte Modus  ermöglicht es, für jede Tagesstunde und für jeden Wochentag unabhängig voneinander die gewünschte Temperatur einzustellen, die zwischen Komfort, Eco (entspricht dem um 3,5 °C abgesenkten Komfort) oder Frostschutz gewählt werden kann.

Ein kurzer Tastendruck  ermöglicht das Aktivieren / Deaktivieren der programmierten Funktion. Ein langes Drücken (> 3 ") ermöglicht das Aufrufen des Ansichts- / Änderungsmenüs. Wenn das Produkt neu ist, lautet das Standardprogramm wie folgt:

Immer frostfrei, außer Komfortmodus in den folgenden Stunden:

- von 06:00 bis 08:00 an Montag - Freitag
- von 08:00 bis 10:00 an Samstag - Sonntag



Drücken Sie die dedizierte Taste, um den Programm-Modus schnell zu aktivieren!

Um das Programm anzusehen / zu ändern, gehen Sie wie folgt vor:

Halten Sie die Taste  3 Sekunden lang gedrückt, um das Menü aufzurufen:





Aktivieren Sie die Anzeige / Bearbeitung, indem Sie die Taste  mindestens 3 Sekunden lang gedrückt halten.

d: 1

Das Display zeigt den Tag, 1 (Montag)



Drücken Sie die Tasten  und , um die verschiedenen Stunden des Tages ab "00" anzuzeigen (Stunde zwischen 00:00 und 00:59)



Die für den ausgewählten Zeitraum eingestellte Referenztemperatur wird durch das entsprechende Symbol angezeigt, das eingeschaltet wird:



Vom Benutzer eingestellter Komforttemp.





Eco = Komfort – 3,5°C



Frostschutz 7°C)



Die gewünschte Referenztemperatur kann durch Drücken der Taste editiert werden. Die oben angezeigten Symbole schalten nacheinander ein und zeigen die Referenztemperatur an. Ein Buchstabe rechts von der Zeit zeigt auch die Referenztemperatur an: C = Komfort, E = Eco, I = Anti-freeze.

23: |

Verwenden Sie die Tasten  und , um die für jede der Stunden von Tag 1 eingestellte Temperatur anzuzeigen / zu bearbeiten.

Sobald die Stunde 23 erreicht ist, wird das System beim nächsten Tastendruck  auf den Programmierungstag 2 gebracht:

d: 2

In diesem Stadium kann ausgewählt werden, ob die Temperatur für die einzelnen Stunden von Tag 2 angezeigt oder bearbeitet werden soll oder ob Tag 2 mit Tag 1 identisch sein soll. Verwenden Sie im ersten Fall die Tasten  und  wie bereits für Tag 1 dargestellt, im

zweiten Fall drücken Sie einfach die Taste  erneut.

Auf diese Weise wird Tag 2 automatisch mit Tag 1 gleichgesetzt und das System fährt mit Tag 3 fort. Dieser Vorgang kann wiederholt werden, bis Tag 7 programmiert ist:



Nach Abschluss der Programmierung von Tag 7 oder in einer beliebigen Zwischenphase der Programmierung, wenn die Taste  gedrückt wird, beginnt die Programmbestätigung und die Speicherphase.

End

Das Display zeigt "End" an und wenn die Taste  erneut gedrückt wird, und es wird das soeben definierte Programm gespeichert.

donE

Wenn das Display einige Sekunden lang "donE" anzeigt, ist dies die Bestätigung, dass die Prozedur korrekt abgeschlossen wurde. Das Heizgerät kehrt in den für die aktuelle Uhrzeit und den Tag programmierten Betriebszustand zurück.

Beachte:



- Sie können das Verfahren zum Anzeigen / Bearbeiten des Programms jederzeit abbrechen, indem Sie nicht gespeicherte Änderungen löschen, wenn Sie die Stand-by-Taste drücken.
- Während der Programmierung werden die Heizelemente getrennt und das Produkt erwärmt sich nicht.

TURBO MODE

- Der Heizer arbeitet für die voreingestellte Zeitspanne, die sowohl an der vorderen Flächenheizung als auch an dem an der Unterseite des Geräts integrierten Heizlüfter schaltet. Der Funktionszeitraum kann zwischen 10, 20, 30 und 60 Minuten eingestellt werden, indem der Turbotaste  wiederholt gedrückt wird. key.
- Das Display zeigt das Turbo-Funktionssymbol an, die Pilotflamme, die anzeigt, dass die Heizung aktiviert ist und die verbleibende Betriebszeit:

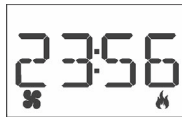

- To deactivate the Turbo function just press the  ket at any time.

9. TASTENSPERRE



Greifen Sie auf die Sperrfunktion zu, indem Sie die Taste  mindestens 10 Sekunden lang gedrückt halten. Es ist normal, dass die Zeit nach 3 Sekunden zu blinken beginnt. Entfernen Sie Ihren Finger nicht von der Taste, bis das Display "LOCK" anzeigt.



Um die Sperrfunktion zu aktivieren, drücken Sie die Taste 

Das Display zeigt ON an und das Schlosssymbol wird unten im Display angezeigt:



Um die Sperrfunktion zu deaktivieren, drücken Sie die Taste 
Das Display zeigt OFF

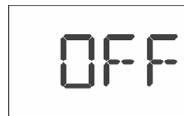

Bestätigen Sie die gewählte Einstellung durch Drücken der Taste . Das System kehrt in den vorher aktiven Betriebsmodus zurück

10. FEHLERBEHEBUNG

- Im Falle einer Überhitzung werden die Heizelemente und der Motor durch die Sicherheitsvorrichtung am Gerät automatisch deaktiviert. In diesem Fall:
 - Schalten Sie den Heizlüfter aus und lassen Sie ihn ca. 15/20 Minuten abkühlen.
 - Stellen Sie sicher, dass der Staubfilter nicht vollständig verstopft ist und reinigen Sie ihn gegebenenfalls. Denken Sie daran, ihn später wieder zurückzusetzen.
 - Beseitigen Sie alle anderen möglichen Überhitzungsgründe (z. B. Hindernisse vor den Lufteinlass- / Auslassgittern, Schmutzansammlungen).
 - Schalten Sie den Heizlüfter wieder ein und prüfen Sie, ob er richtig funktioniert.

Wenn die Berührungssteuerungsbefehle blockiert sind oder nicht richtig auf den digitalen Druck ansprechen, schalten Sie die Heizung mit dem elektromechanischen Schalter auf der linken Seite der Heizung aus. Dann schalten Sie die Heizung mit dem gleichen Schalter wieder ein.

11. WARTUNG

- Dieses Produkt erfordert keine besondere Wartung.
- Reinigen Sie das Produkt einmal alle 6 Monate mit einem trockenen Tuch.
- Wenn das Produkt repariert werden muss, wenden Sie sich an ein autorisiertes technisches Servicecenter.
- Verwenden Sie beim Ersetzen des Netzkabels einen 2x1,00 mm² H05VV-F HAR-Typ. Dieser Vorgang muss von qualifiziertem Personal und niemals vom Endbenutzer durchgeführt werden, um das Gerät nicht zu beschädigen und die persönliche Sicherheit zu gefährden.

12. GESETZLICHE VORSCHRIFTEN



Umwelt und Recycling

Bitte helfen Sie uns, die Umwelt zu schützen, indem Sie die Verpackung gemäß den nationalen Vorschriften für die Abfallbehandlung entsorgen.

Recycling veralteter Geräte

Geräte mit diesem Label dürfen nicht mit dem allgemeinen Abfall entsorgt werden. Sie müssen getrennt gesammelt und gemäß den örtlichen Vorschriften entsorgt werden.

Informationsanforderungen für elektrische lokale Raumheizgeräte

Model: HR DREAM					
Angabe	Symbol	Wert	Einheit	Angabe	Einheit
Heat output				Art der Wärmezufuhr, nur für elektrische Speicher-Raumheizgeräte (wählen Sie eine aus)	
Nennwärmeleistung	P_{nom}	1,5	kW	manuelle Heizladeregelung, mit integriertem Thermostat	NEIN
Minimale Wärmeleistung (indikativ)	P_{min}	0,3	kW	manuelle Ladungskontrolle mit Raum- und / oder Außentemperatur-Rückmeldung	NEIN
Maximale kontinuierliche Wärmeleistung	$P_{max,c}$	1,5	kW	elektronische Ladungskontrolle mit Raum- und / oder Außentemperatur-Rückmeldung	NEIN
Hilfsstromverbrauch				Gebläseunterstützte Heizleistung	
Bei Nennwärmeleistung	$e_{l,max}$	1,500	kW	Art der Heizleistung / Raumtemperaturregelung (wählen Sie eine aus)	
Bei minimaler Heizleistung	$e_{l,min}$	0,300	kW	einstufige Heizleistung und keine Raumtemperaturregelung	NEIN
Im standby mode	$e_{l,SB}$	0,00029	kW	Zwei oder mehr manuelle Stufen, keine Raumtemperaturregelung	NEIN
				mit mechanischer Raumtemperaturregelung	NEIN
				mit elektronischer Raumtemperaturregelung	NEIN
				elektronische Raumtemperaturregelung mit Tageszeitregelung	NEIN
				elektronische Raumtemperaturregelung mit Wochentagregelung	JA
				Andere Steuerungsoptionen (Mehrfachauswahl möglich)	
				Raumtemperaturkontrolle mit Präsenzerkennung	NEIN
				Raumtemperaturregelung mit "Offene Fenster" Funktion	JA
				mit Fernbedienungsoption	NEIN
				mit adaptiver Startsteuerung	NEIN
				mit Heizzeitbeschränkung	NEIN
				mit schwarzem Lampensensor	NEIN
Kontaktinformation:	Lucht LHZ Elektroheizung GmbH & Co. KG Reinhard-Schmidt,Str.1 D-09217 Burgstädt				

TECHNOTHERM Support

+49 (0) 911 937 83 210

TECHNOTHERM a brand of Lucht LHZ GmbH & Co. KG

Reinhard-Schmidt-Str. 1 | 09217 Burgstädt

Telefon: +49 (0) 3724 66869 0

Telefax: +49 (0) 3724 66869 20

info@technotherm.de | www.technotherm.de

Subject to errors and technical amendments. Dimensions without guarantee! Edition 1/17